

GYT

LA FERMETURE SUR MESURE



Vos envies ...
... notre savoir-faire !

Portes de garage / Motorisation



Fabrication
Française

Porte de garage sectionnelle plafond



LES ATOUTS de la porte de garage sectionnelle plafond :

- > **SÉCURITÉ** : la porte est équipée d'un système anti-pince doigts conforme aux normes de sécurité en vigueur. Fabriquée en acier et munie de chariot double galets, la porte résiste aux effractions.
- > **GAIN DE PLACE** : une ouverture parallèle au plafond pour libérer toute la hauteur de l'entrée de votre garage. Idéal pour les véhicules hauts et les hauteurs de plafond bas !
- > **GARANTIE** : les panneaux sont garantis 5 ans et la teinte des portes est garantie 2 ans.

31 COLORIS

dont deux coloris de base : 9016 et 7016 satiné

RAL 9016
Satiné

RAL 7016
Satiné

SATINÉS

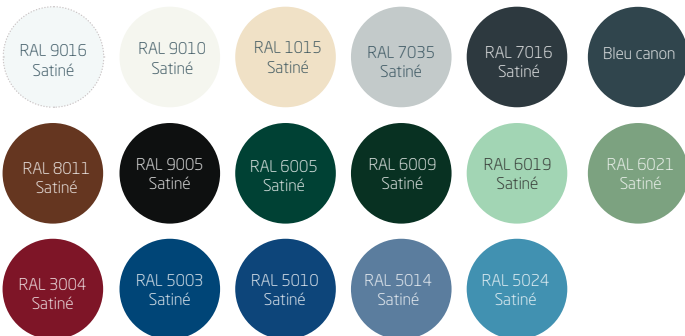

TEXTURÉS

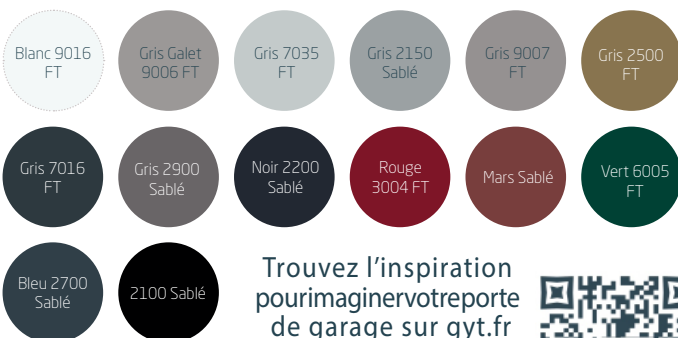

Trouvez l'inspiration pour imaginer votre porte de garage sur gyt.fr



Coloris non contractuels. Les techniques de l'imprimerie ne permettent pas de restituer très exactement la couleur réelle. Vérifier impérativement le coloris choisi sur un nuancier RAL.

DÉCORATION ALUNOX en option

Épaisseur de l'alunox : 1,5 mm

Format standard pour tous les décors ALUNOX



> D'autres motifs disponibles sur demande

HUBLOTS en option

Trois choix de modèles de hublots rectangulaires :



N°85
522 x 365

Hublot isolé plexi transparent
Blanc uniquement
Cerclage laqué



N°89
522 x 365

Hublot verre feuilleté double vitrage
Sans motif déposé
Cerclage laqué



N°78
522 x 365

Hublot verre transparent double vitrage
Cerclage laqué

Éléments techniques

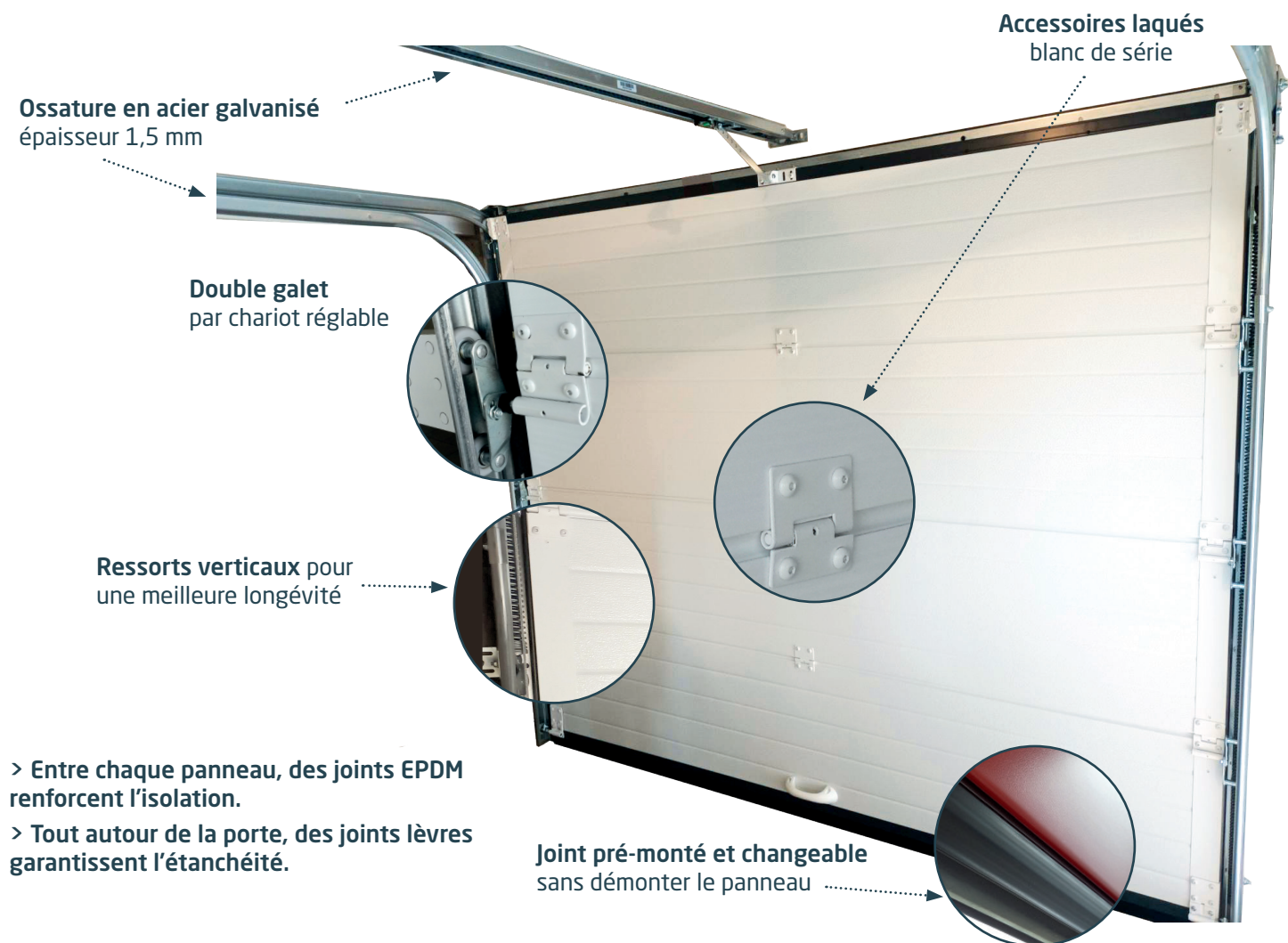

- > Entre chaque panneau, des joints EPDM renforcent l'isolation.
- > Tout autour de la porte, des joints lèvres garantissent l'étanchéité.

COMPOSITION DU PANNEAU

Tôle acier galvanisé :

- > épaisseur 0,45 mm en Woodgrain
- > épaisseur 0,60 mm en lisse

Mousse polyuréthane haute densité

Couche de finition

Couche primaire

Prétraitement chimique

Revêtement en zinc / aluminium

Substrat

Revêtement en zinc / aluminium

Prétraitement chimique

Peinture protectrice

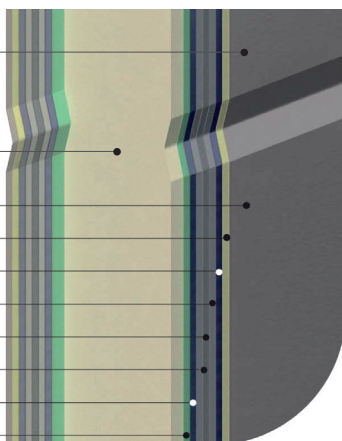

DONNÉES TECHNIQUES

Largeur maxi	4475 mm
Hauteur maxi	2500 mm
Épaisseur du panneau	40 mm
Retombée de linteau minimum	
> porte manuelle	130 mm
> porte motorisée BERNER et SOMFY	115 mm
> porte motorisée SOMMER	140 mm
Ecoinçons minimum	100 mm

MOTIFS ET TEXTURES DE PANNEAUX

3 combinaisons possibles pour allier finitions et textures :



Lisse sans motif



Lisse une rainure

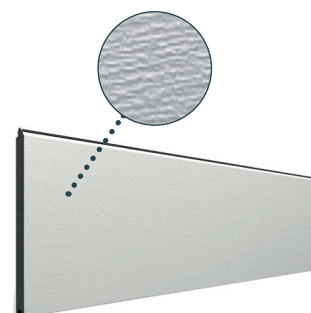

Woodgrain sans motif

Porte de garage sectionnelle latérale



LES ATOUTS de la porte de garage sectionnelle latérale :

- > **GAIN DE PLACE** : l'ouverture sur le côté permet d'utiliser l'intégralité de la hauteur de votre garage. Idéal pour garder un espace de stockage au plafond.
- > **GARANTIE** : les panneaux sont garantis 5 ans et la teinte des portes est garantie 2 ans.

Trouvez l'inspiration pour imaginer votre porte de garage sur gyt.fr



31 COLORIS

dont deux coloris de base : 9016 et 7016 satiné

RAL 9016 Satiné

RAL 7016 Satiné

SATINÉS

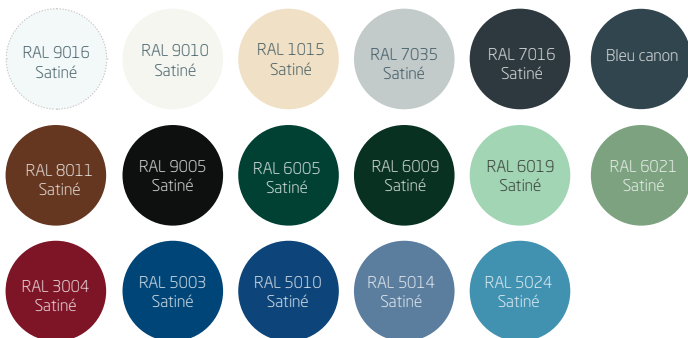

TEXTURÉS

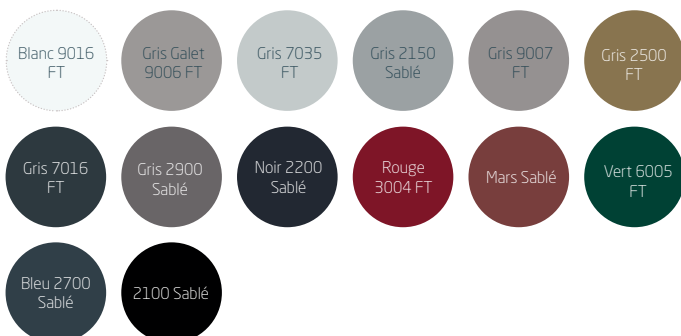

Coloris non contractuels. Les techniques de l'imprimerie ne permettent pas de restituer très exactement la couleur réelle. Vérifier impérativement le coloris choisi sur un nuancier RAL.

DÉCORATION ALUNOX en option

Épaisseur de l'alunox : 1,5 mm

Format standard pour tous les décors ALUNOX



> D'autres motifs disponibles sur demande

HUBLOTS en option

Trois choix de modèles de hublots rectangulaires :



N°85
522 x 365

Hublot isolé plexi transparent
Blanc uniquement
Cerclage laqué



N°89
522 x 365

Hublot verre feuilleté double vitrage
Sans motif dépoli
Cerclage laqué



N°78
522 x 365

Hublot verre transparent double vitrage
Cerclage laqué

Éléments techniques

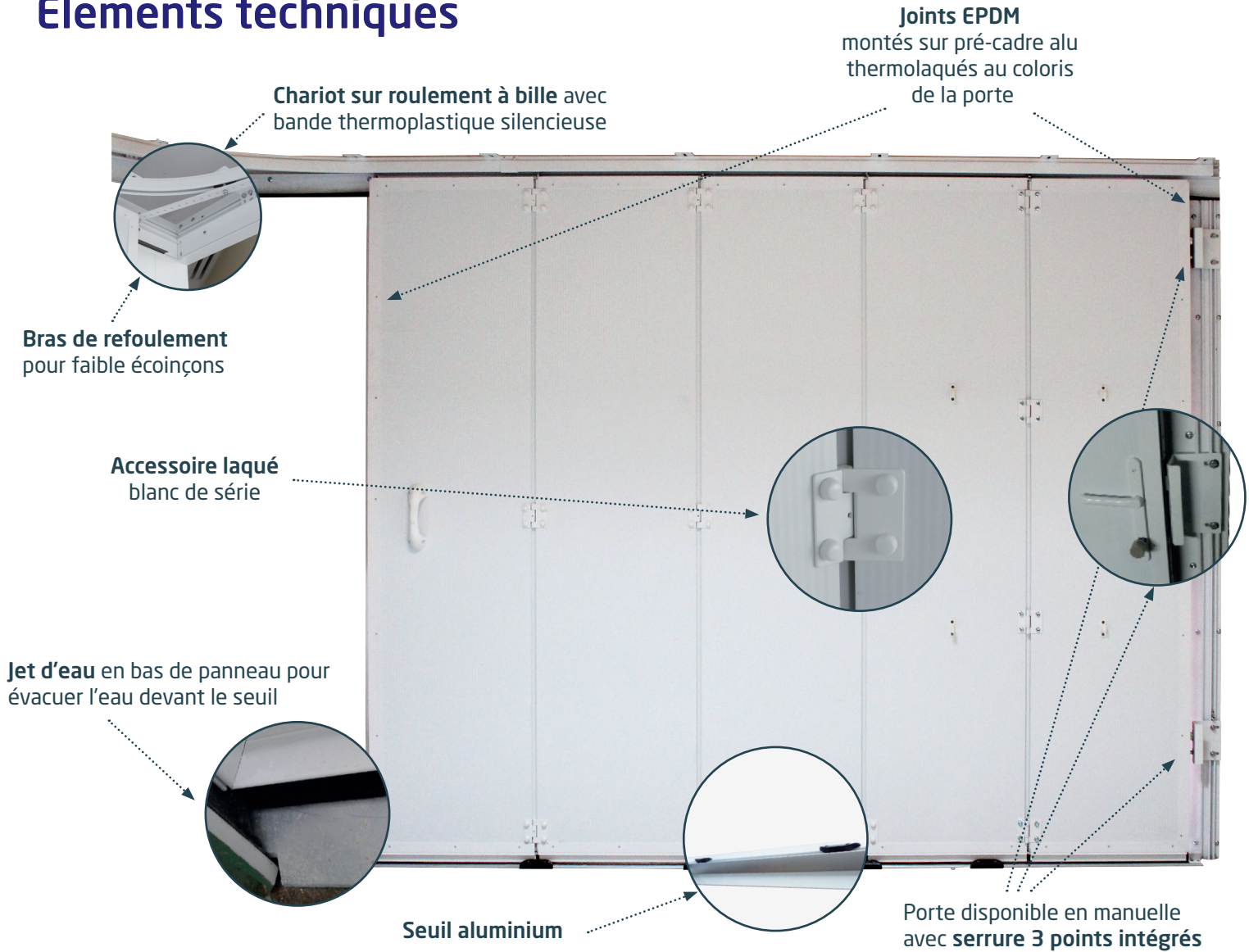

Tôle acier galvanisé :

- > épaisseur 0,45 mm en Woodgrain
- > épaisseur 0,60 mm en lisse

Mousse polyuréthane haute densité

Couche de finition

Couche primaire

Prétraitement chimique

Revêtement en zinc / aluminium

Substrat

Revêtement en zinc / aluminium

Prétraitement chimique

Peinture protectrice

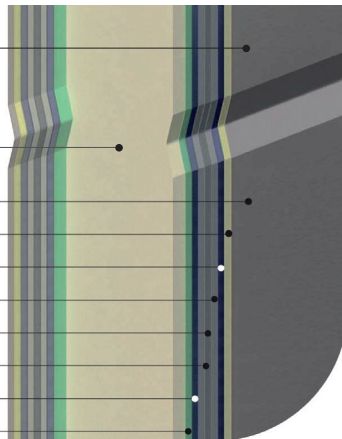

DONNÉES TECHNIQUES

Largeur maxi	5500 mm
Hauteur maxi	2600 mm
Épaisseur du panneau	40 mm
Retombée de linteau minimum	
> porte manuelle	130 mm
> porte motorisée	

> Etude personnalisée systématique pour veiller au bon positionnement du moteur en fonction des écoinçons et retombées de linteau.

MOTIFS ET TEXTURES DE PANNEAUX

3 combinaisons possibles pour allier finitions et textures :



Lisse sans motif



Lisse une rainure

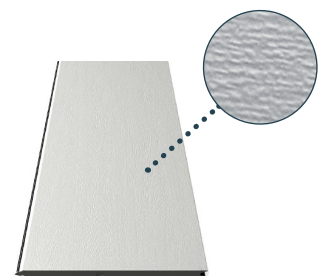

Woodgrain sans motif

Motorisation pour porte de garage sectionnelle

Nous proposons trois marques de motorisation à associer à nos portes de garage sectionnelles : SOMMER, BERNER, SOMFY.

Ces trois marques disposent de moteurs avec des particularités communes :

moteur tirant-poussant / fonction ouverture partielle / récepteur radio intégré / deux télécommandes 4 fonctions / sortie 24 V.C.C pour accessoires

SOMMER

Références possibles	Modèle S9050	Modèle S9060
Dimensions de la porte sans hublots	jusqu'à 8 m ²	jusqu'à 12 m ²

Spécificités SOMMER :

- > Boitier de commande déporté
- > Bouton-poussoir intégré
- > Éclairage de la zone lors des mouvements de la porte par Leds intégrées

Options :

- > Alarme tentative d'effraction
- > Déverrouillage extérieur
- > Batterie et chargeur
- > Clavier à code extérieur

► Autres options possibles sur demande



BERNER

Référence possible	Modèle GA203
Dimensions de la porte	jusqu'à 12 m ²

Spécificités BERNER :

- > Éclairage de la zone lors des mouvements de la porte par Leds intégrées
- > Rail monobloc anti-effraction

Options :

- > Clavier à code extérieur sans fil
- > Bouton poussoir radio

► Autres options possibles sur demande

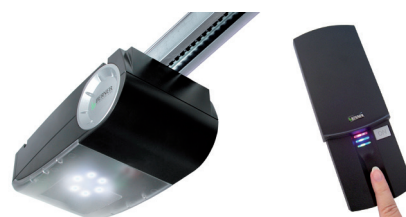

SOMFY

Référence possible	Modèle Dexxo Smart io
Dimensions de la porte	jusqu'à 12 m ²

Spécificités SOMFY :

- > IO pour domotique
- > éclairage de la zone lors des mouvements de la porte par Leds intégrées

Options :

- > Clavier à code extérieur
- > Batterie et chargeur

► Autres options possibles sur demande



Porte de garage coulissante



La porte de garage coulissante est **disponible en ALU ou en PVC**. Elle peut être équipée d'hublots pour laisser passer la luminosité dans votre garage.

La porte de garage coulissante reste un **modèle classique et intemporel** et répond à tous les types d'habitat.

MATÉRIAUX DISPONIBLES

Pour des dimensions sur mesure :

- > PVC broché
- > Aluminium extrudé

Pour des dimensions standards uniquement en largeur :

2,40 m - 3 m - 3,60 m

- > PVC Classique, Rustique et Standing

HUBLOTS RECTANGULAIRES en option

Encadrement en blanc possible sur demande



Verre polycarbonate



Verre feuilleté opale

COLORIS

Pour les portes en ALU : 31 coloris de base et 1 ton bois en option

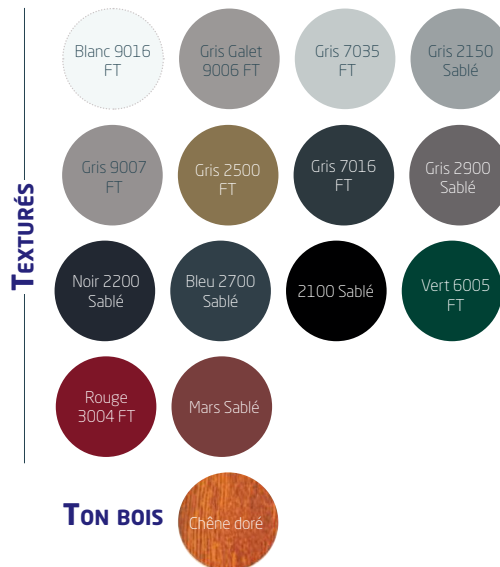
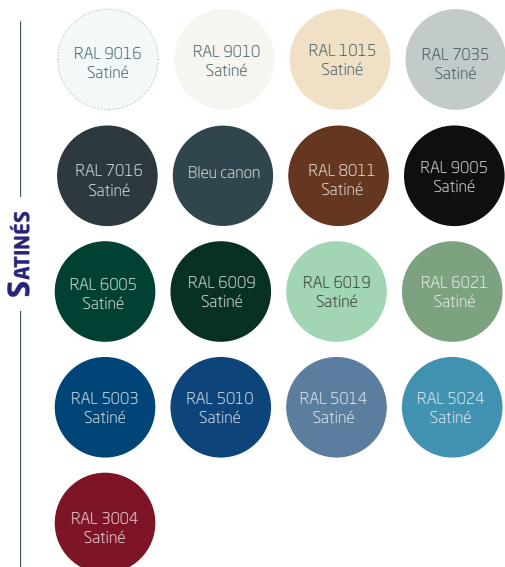

Pour les portes en PVC

Coloris de base : blanc

Autres coloris possibles en fonction de la gamme



Porte de garage enroulable - DP77



31 COLORIS AU CHOIX pour personnaliser le caisson, les lames et les coulisses de votre porte de garage enroulable



Pour les tabliers, deux coloris de base au choix : 9016 et 7016, autre RAL sur demande



Coloris non contractuels. Les techniques de l'imprimerie ne permettent pas de restituer très exactement la couleur réelle. Vérifier impérativement le coloris choisi sur un nuancier RAL.

LES ATOUTS de la porte de garage enroulable :

- > **FACILITÉ DE POSE** : la porte de garage enroulable est très simple et rapide à poser.
- > **GAIN DE PLACE** : enroulée autour d'un axe, elle devient invisible une fois repliée sur elle-même.
- > **SÉCURITÉ** : la barre palpeuse située à la base de la porte permet de stopper la fermeture en cas de détection d'obstacles.
- > **GARANTIE** : la motorisation et l'automatisme de la porte de garage enroulable sont garantis 5 ans.

LAME HUBLOT en option

Apportez une touche de luminosité dans votre garage en intégrant une ou plusieurs lames hublots à votre porte.

Dimensions du hublot :
19 x 77 mm



LAME AÉRATION EXTRUDÉE en option

Cette lame permet d'améliorer l'aération de votre garage.

Dimensions des grilles d'aération
19 x 77 mm



LES TYPES DE POSE

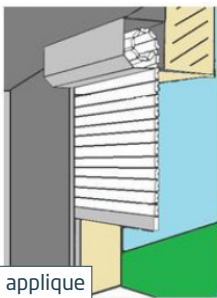

Pose en applique intérieure



Pose en applique extérieure

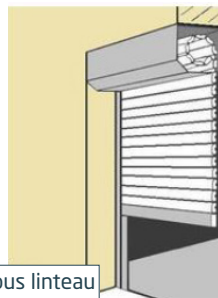

Pose sous linteau en extérieure



Pose sous linteau en intérieur

LES MANOEUVRES DE SECOURS

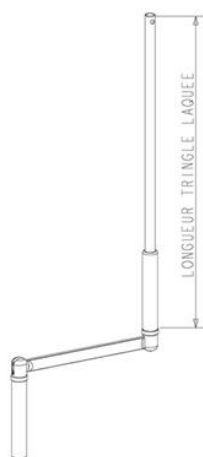
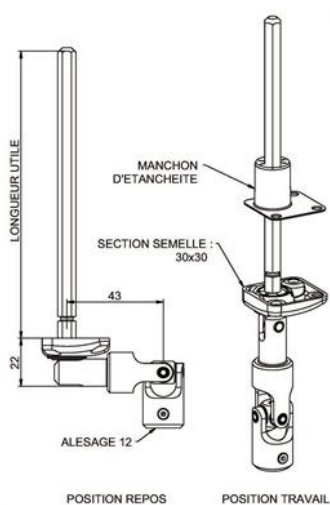

DONNÉES TECHNIQUES

Matière	Alu 3105 h46
Épaisseur totale feuillard	0,51 ± 0,02 mm
Épaisseur	18,5 mm
Surface de couverture	77 mm
Poids par m ²	5 kg



Motorisation pour porte de garage enroulable



Nous vous proposons une motorisation SOMFY CS pour équiper votre porte de garage enroulable.

Afin de vous apporter une sécurité et une facilité d'utilisation, cette porte comprend :



Moteur CS
(manoeuvre de secours)

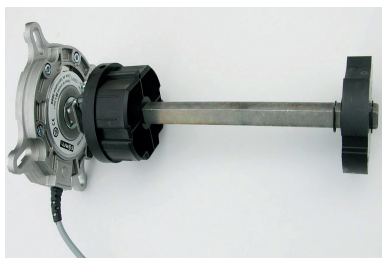

Pare-chute intégré



Barre-palpeuse avec voyant
indiquant le bon fonctionnement

Trois automatismes sont possibles avec le moteur SOMFY CS

Automatisme 1 : commande filaire

> Deux points de commande : bouton poussoir et contacteur à clé

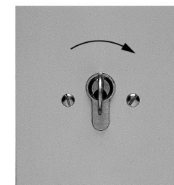

Automatisme 2 : Commande RTS

SOMFY Rollixo Optimo RTS

- > Barre palpeuse filaire optique
- > Deux télécommandes fournies
- > Un bouton poussoir filaire
- > Détection d'obstacle automatique
- > Possibilité d'un éclairage déporté piloté indépendamment avec la porte



Automatisme 3 : Commande connectée

SOMFY Rollixo Smart IO

- > Barre palpeuse filaire optique
- > Deux télécommandes fournies
- > Détection d'obstacle automatique
- > Un bouton poussoir filaire
- > Possibilité d'un éclairage déporté piloté indépendamment avec la porte
- > Synchronisation possible de d'autres équipements de la maison depuis votre portable



Options :

- > Digicode
- > Tahoma Switch IO
- > Emetteur mural 3 canaux Wall switch IO



Porte de garage battante



2 vantaux : ouverture extérieure



La porte de garage battante 2 vantaux se replie en façade. Elle est constituée de lames verticales, avec barres et écharpes.

MATÉRIAUX DISPONIBLES

- > PVC Classique, Rustique et Standing
- > Aluminium extrudé

HUBLOTS RECTANGULAIRES en option

Encadrement en blanc possible sur demande



Verre polycarbonate



Verre feuilleté opale

Fabriquée sur mesure, la porte de garage battante 4 vantaux se replie à 90°, deux vantaux par deux vantaux.

MATÉRIAUX DISPONIBLES

PVC Broché

- Posé sur pré-cadre PVC en option
- Grain d'orge
- Seuil Galva en option
- Serrure 3 points galva de base

ALUMINIUM

- Ouverture intérieure seulement
- Posé sur pré-cadre alu en option
- Isolé mouchette, simple ou double nervure, tôle lisse
- Serrure 3 points carénée de base
- Seuil galva de base

HUBLOTS RECTANGULAIRES en option

COLORIS

Pour les portes en ALU : 31 coloris de base et 1 ton bois en option

SATINÉS

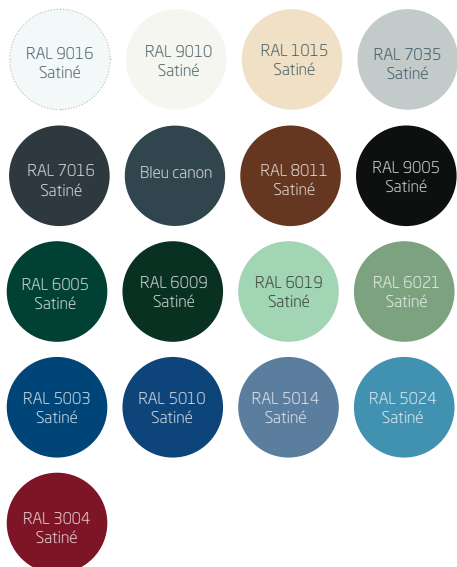

TEXTURÉS

TON BOIS



4 vantaux : ouverture intérieure



Pour les portes en PVC

Coloris de base : blanc
Autres coloris possibles en fonction de la gamme





Votre installateur conseil

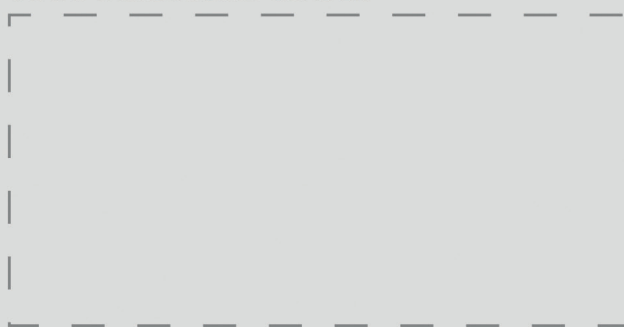

Un besoin ...
... une solution !

GYT
LA FERMETURE SUR MESURE

5 rue du Grand Pré - ZI de l'Écuyère
BP 70633 - 49306 CHOLET Cedex

tél. : **02 41 62 54 29**
fax : 02 41 58 03 24

contact@gyt.fr

www.gyt.fr



Suivez-nous sur :

