

GYT

LA FERMETURE SUR MESURE



Fabrication
Française



Portails | Portillons | Clôtures
Automatismes

www.gyt.fr

GYT, le spécialiste de la fermeture sur-mesure

**Fabricant de portails,
portillons et clôtures :**
en aluminium ou en PVC.



Fabricant de volets :
volet battant, roulant ou
coulissant.



**Fabricant de
portes de garage :**
porte de garage sectionnelle,
enroulable et traditionnelle.



**Ambellya,
marque design de
produits décoratifs**
en découpe laser : panneau,
garde-corps, portail, portillon,
jardinière, treillis...



ambellya
habillez vos espaces

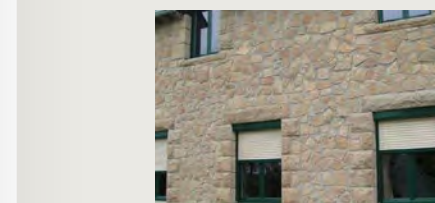

Qui sommes-nous ? La réponse à votre besoin



Chiffres clés

CONCEPTION
ET FABRICATION

100%
FRANÇAISE



CONCEPTION DES PRODUITS

100%
PERSONNALISABLE

SAVOIR-FAIRE
RECONNU DEPUIS

47 ANS

UNE ENTREPRISE
FAMILIALE DE

90
COLLABORATEURS

1 SERVICE
LOGISTIQUE INTÉGRÉ
POUR ASSURER UNE
LIVRAISON DE QUALITÉ
DANS TOUTE LA FRANCE

Depuis 1976, GYT est le spécialiste de la fermeture sur-mesure. GYT conçoit, fabrique et commercialise des portails, des volets et des portes de garage en alliant savoir-faire artisanal et innovation.

Chez GYT tous les produits sont **100% modélisables** en fonction des souhaits du client. Avec une large gamme de modèle de portail, du classique au contemporain en passant par la tradition, notre offre permet d'habiller les extérieurs de sa maison au gré de ses envies. Nos palettes de décors et de coloris sont adaptées à tous les styles d'habitation.

Design, modernité et qualité sont les maîtres-mots de notre travail au quotidien. Notre large gamme de produits aluminium et PVC a été pensée et créée pour tous les styles de vie et d'habitation.

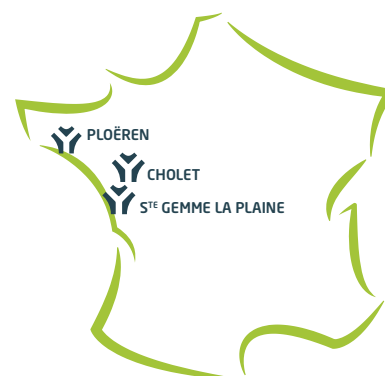

3 SITES DE PRODUCTION

Cholet (49),
Ploëren (56),
Sainte Gemme La Plaine (85).

Un accompagnement pour réaliser votre projet



- Une force de vente composée de **13 technico-commerciaux** pour un service de proximité.
- Le **configurateur 3D** accessible à tout moment pour visualiser vos envies.

VISUALISEZ votre
projet avec notre
CONFIGURATEUR
en flashant ce QR code



1. QUEL PRODUIT RECHERCHEZ-VOUS ?

► PORTAILS

Rendez-vous page **09**



► CLÔTURES

Rendez-vous page **67**

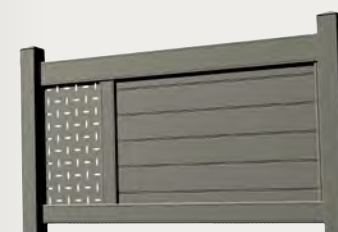

2. SOUHAITEZ-VOUS ÊTRE TOTALEMENT OU PARTIELLEMENT CACHÉ ?

► PLEIN

Rendez-vous page **09**

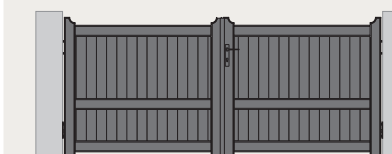

► SEMI-AJOURÉ

Rendez-vous page **31**

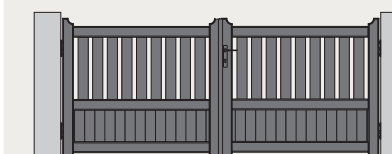

► AJOURÉ

Rendez-vous page **55**

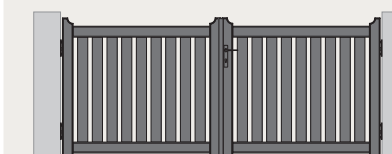

3. QUEL MATÉRIAU PRÉFÉREZ-VOUS ?

► ALUMINIUM

► PVC

4. AVEZ-VOUS UN COLORIS FÉTICHE ?

- Faites votre choix parmi **NOS 31 COLORIS** proposés dans notre nuancier

Rendez-vous page **95**





1



2



3

Révélonos atouts

Nos portails conjuguent deux techniques d'assemblage reconnues par les professionnels : le tenon-mortaise pour un maintien mécanique et la soudure pour consolider l'ensemble. Unique sur le marché, cet assemblage a fait ses preuves en terme de qualité et de robustesse. Chez GYT, une attention particulière est portée aux finitions de nos produits, gage de notre professionnalisme et de notre expertise.

1. Tenon-mortaise - soudure cachée
2. Poignée de tirage
3. Embout montant
4. Chapeau pilier
5. Gond laqué à la couleur du portail

6. Poignées laquées à la couleur du portail
7. Sabot laqué à la couleur du portail
8. Gâche de réception coulissant
9. Crémaillère, profil cache crémaillère et rail alu
10. Equerre de pontet double pour coulissant de grandes dimensions

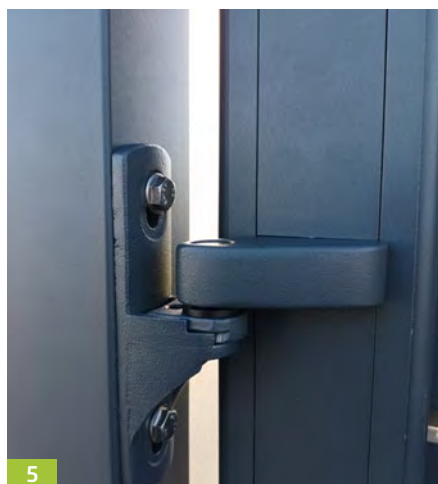

5



6



7



8



9



10

Sommaire

PORTAILS PORTILLONS CLÔTURES 09

MODÈLE PLEIN ALU 09

Gamme Actuelle.....	10
Gamme Tendance.....	14
Gamme Tradition.....	22

MODÈLE PLEIN PVC 26

Gamme Actuelle.....	26
Gamme Tendance.....	28

MODÈLE SEMI-AJOURÉ ALU 31

Gamme Actuelle.....	32
Gamme Tendance.....	38
Gamme Tradition.....	46

MODÈLE SEMI-AJOURÉ PVC 50

Gamme Actuelle.....	50
Gamme Tendance.....	52

MODÈLE AJOURÉ ALU 55

Gamme Actuelle.....	56
Gamme Tradition.....	58

MODÈLE AJOURÉ PVC 62

Gamme Actuelle.....	62
---------------------	----

ZOOM SUR NOS ENSEMBLES

AMBELLYA 64

AUTOMATISMES 82

1. Motorisation intégrée.....	82
2. Motorisation apparente.....	84
3. Accessoires.....	85



CLÔTURES 67

MODÈLE PLEIN ALU 68

Gamme Actuelle.....	68
Gamme Tendance.....	69
Gamme Tradition.....	70

MODÈLE PLEIN PVC 71

Gamme Actuelle.....	74
Gamme Tendance.....	76
Gamme Tradition.....	78

MODÈLE AJOURÉ ALU 73

Gamme Actuelle.....	74
Gamme Tendance.....	76
Gamme Tradition.....	78

MODÈLE AJOURÉ PVC 79

CAHIER TECHNIQUE 86

Bien choisir son portail.....	86
Annuaire des modèles.....	92
Labels et garanties.....	94
Trouver son coloris.....	95

Portails, portillons, clôtures **Modèle Plein**

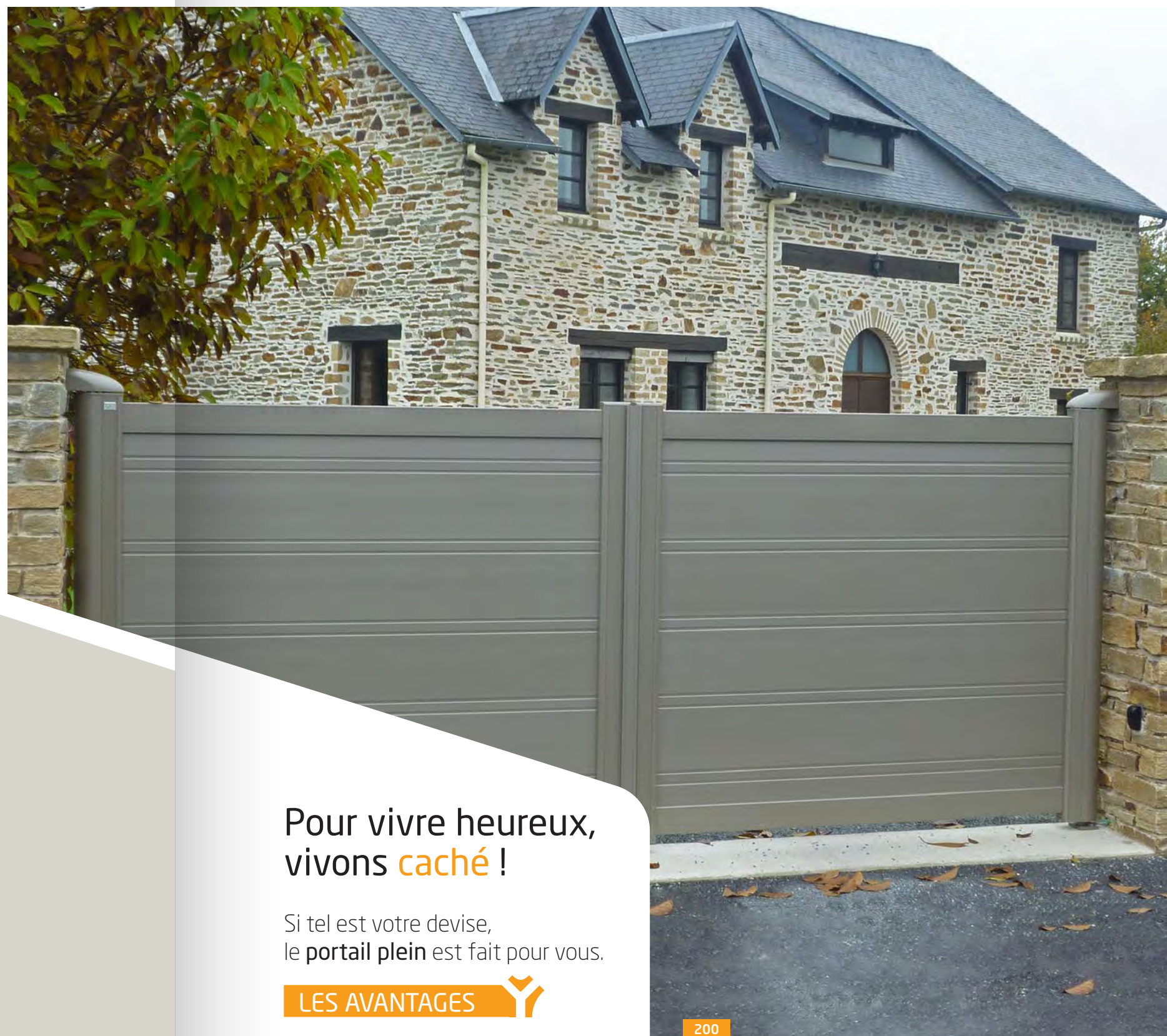

Pour vivre heureux,
vivons **caché** !

Si tel est votre devise,
le **portail plein** est fait pour vous.

LES AVANTAGES

- > garder son intimité
- > se protéger contre les dangers extérieurs et le vent

200

Portail ouvrant à la française motorisation intégrée - Gamme Actuelle

Portails, portillons, clôtures

Modèle Plein Gamme Actuelle



201



206



203



202



204



205



207

Ce modèle avec sa lame persiennée laisse passer le vent mais pas le regard. Contemporain, il offre aussi la possibilité de jouer avec les couleurs.

Rendez-vous page **95** pour retrouver notre nuancier

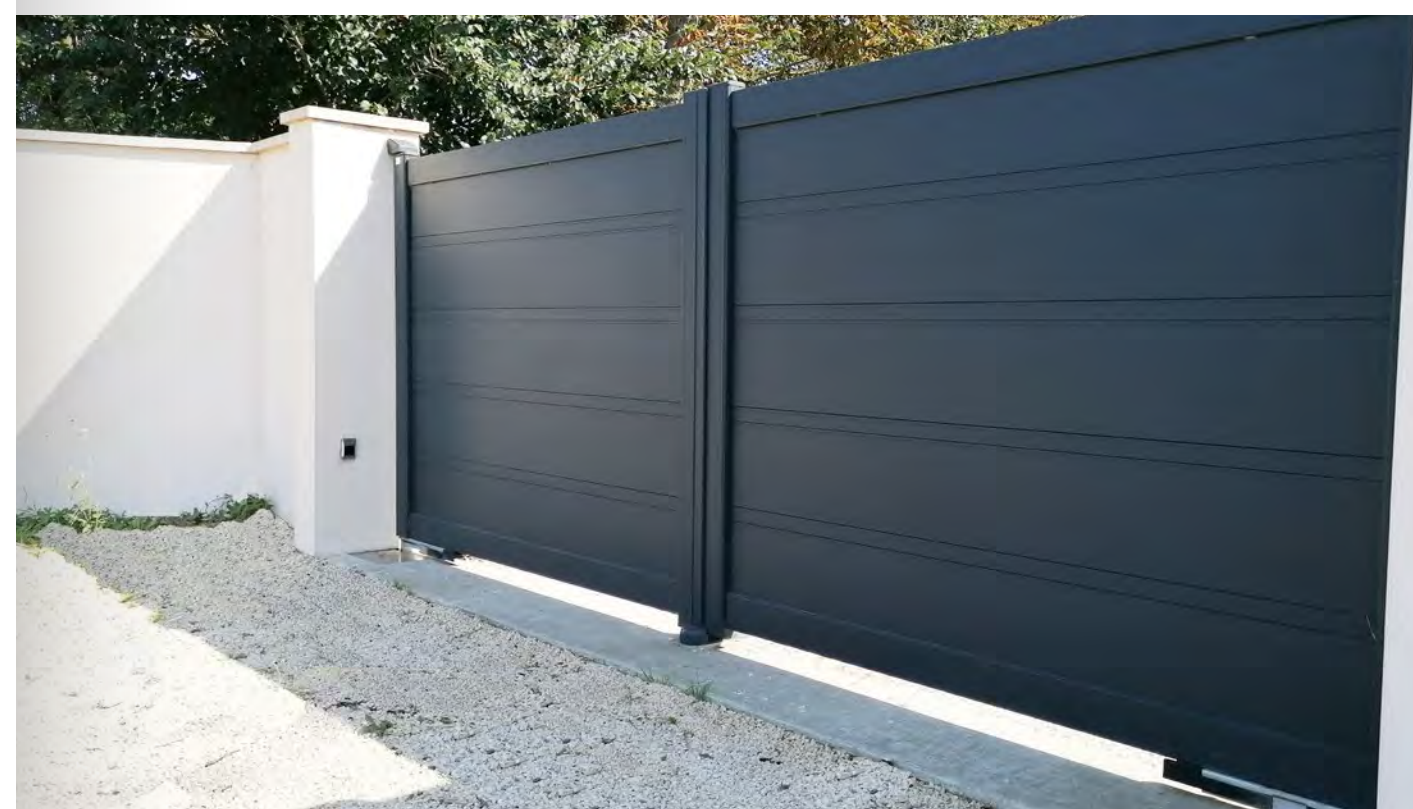

208

Portails, portillons, clôtures

Modèle Plein Gamme Actuelle



209

Harmonisez vos extérieurs en combinant votre portail

Rendez-vous page 67

pour découvrir tous nos modèles de clôtures

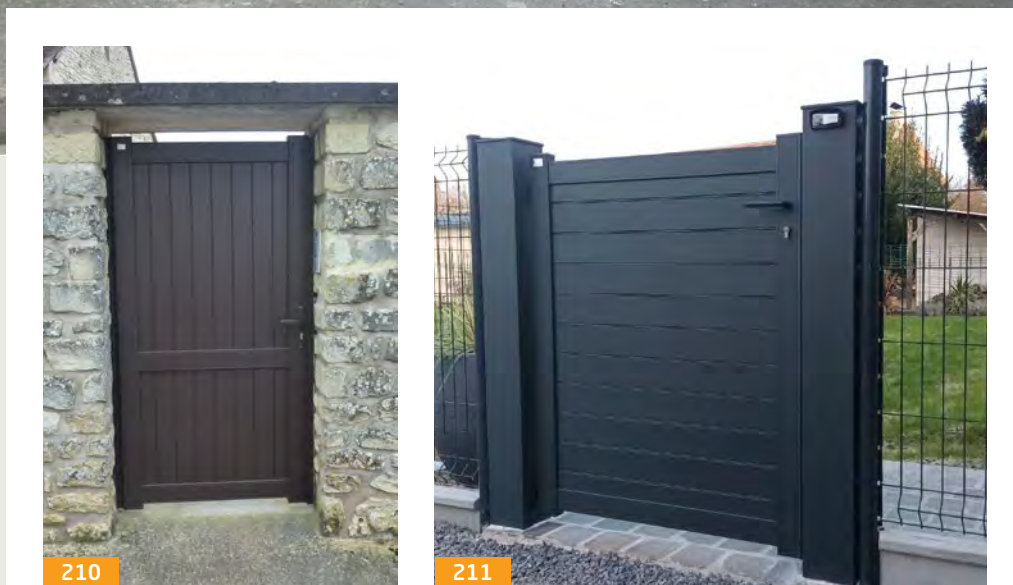

210

211



212



213

Déco ALUNOX



214



215

Une touche déco

100 % SUR MESURE

Apportez une touche déco Alunox en choisissant parmi ces 15 motifs. Il s'ajoute facilement à votre portail pour donner un style unique.

- | | | | |
|--|--|--|--|
| 
CARRÉ PLEIN
124 x 124 | 
CARRÉ PLEIN
180 x 180 | 
CARRÉ PLEIN
210 x 210 | 
LOSANGE PLEIN
124 x 124 |
| 
LOSANGE PLEIN
180 x 180 | 
LOSANGE PLEIN
210 x 210 | 
CARRÉ AJOURÉ
210 x 210 avec
déco carré pleine
124 x 124 | 
LOSANGE AJOURÉ
210 x 210 avec
déco losange
pleine 124 x 124 |
| 
ROND PLEIN
Ø120 | 
CARRÉ AJOURÉ
210 x 210 | 
LOSANGE AJOURÉ
210 x 210 | 
CARRÉ AJOURÉ
210 x 210
avec déco ronde
Ø120 |
| 
LOSANGE AJOURÉ
210 x 210
avec déco ronde
Ø120 | 
PLAQUE NUMÉRO | 
NUMÉRO | |

Portails, portillons, clôtures

Modèle Plein Gamme Tendance



216



217



218



219



220



222



221

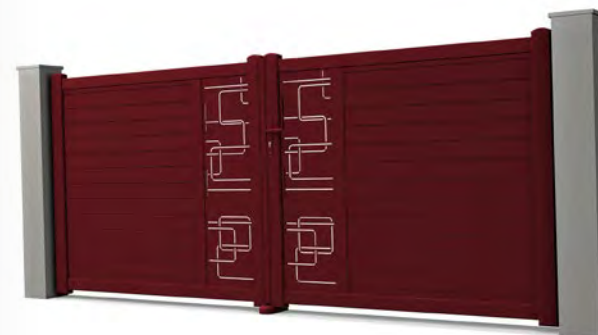

224



223



225

Portails, portillons, clôtures

Modèle Plein Gamme Tendance

226



228

Donner un peu de transparence et de lumière à votre portail

Le **verre opale** est un verre feuilleté 33.2 qui permet de personnaliser votre portail et jouer sur l'effet bi-matière. Hautement résistant, le verre s'adapte parfaitement au style du portail.



227

Option
VERRE OPALE



229



230



**POUR RETROUVER
NOTRE NUANCIER
DE 31 COLORIS**

Rendez-vous page **95**

Portails, portillons, clôtures
Modèle Plein Gamme Tendance



231



237

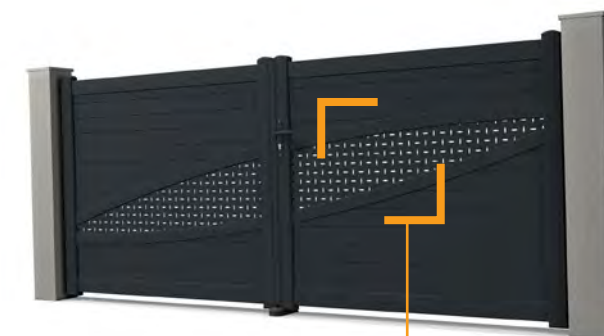

236

Option
TÔLE PERFORÉE



238

La tôle perforée,
 un autre style de découpe

La tôle perforée d'une épaisseur de 2 mm apporte une touche décorative à votre portail. Légèrement ajouré, ce décor se marie à votre style d'habitation.



233



232



235



234



239

Portails, portillons, clôtures

Modèle Plein Gamme Tendance



240

241



243



242



245



244



246

Votre entrée de maison est en pente ?

Tout est possible avec les portails GYT ! Notre offre s'adapte à tous types de contraintes techniques de votre terrain. Notre savoir-faire nous permet de personnaliser votre portail pour créer une entrée esthétique malgré un terrain incliné.

Portails, portillons, clôtures

Modèle Plein Gamme Tradition

247

Embellir votre portail avec des piliers assortis

Laqués à la couleur de votre portail, à sceller ou sur platine, les piliers alu remplacent des piliers maçonnés. Disponibles en trois dimensions (125x125, 150x150 et 200x200), ils se posent très facilement.

Profitez-en pour y fixer le clavier à code et l'interphone.

Retrouvez tous les accessoires de motorisation

Page **85**



248



249



250



251



252

Portails, portillons, clôtures

Modèle Plein Gamme Tradition



253



256



257



258



254



255

Personnalisez les finitions de votre portail Tradition selon vos envies

Rendez-vous page **49** pour découvrir toutes les possibilités

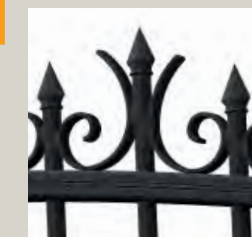

Option **VOLUTES CTH**



Option **FESTONNAGE ET JONC DE FESTON**

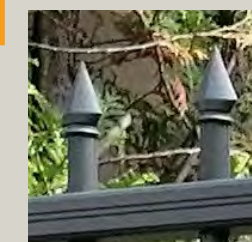

Option **FER DE LANCE**

Portails, portillons, clôtures

Modèle Plein Gamme Actuelle



259

Imaginer le style de votre portail en choisissant la disposition des lames

- Verticale • Horizontale • Fougère



264



265



266



267



260



261



262



263

268



TROUVEZ L'INSPIRATION,
sur notre site internet
www.gyt.fr

Portails, portillons, clôtures

Modèle Plein Gamme Tendance

269



270

271



**IMAGINEZ & VISUALISEZ
VOTRE PORTAIL**

en utilisant notre **configurateur**
disponible sur notre site www.gyt.fr

Le PVC une matière noble

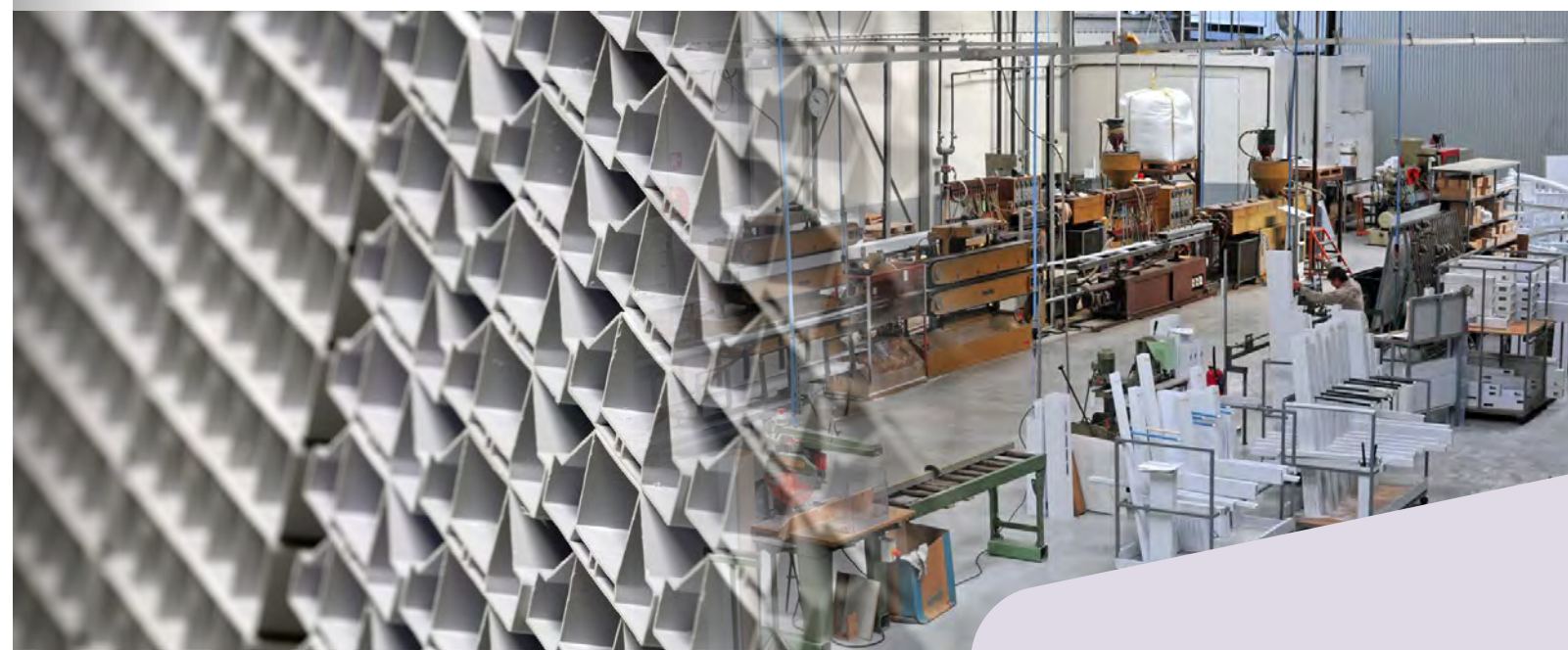

GYT est un des derniers extrudeurs de profils PVC pour la fabrication de portails

Propriétaire de nos propres filières, nous fabriquons nos profils à partir de billes de kopount. Ce savoir-faire est une vraie richesse. Ce matériau dispose de nombreuses forces :

- **durable et résistant** au même titre que l'aluminium. Nos gammes en PVC sont **garanties 10 ans**.
- **facile d'entretien** : un nettoyage régulier à l'eau savonneuse est suffisant pour se débarrasser des tâches et signes d'usure.
- **recyclable** : le PVC se recycle à l'infini.

Nous proposons **DEUX COLORIS POUR NOS PRODUITS EN PVC** : le blanc et le beige.



BLANC



TON SABLE

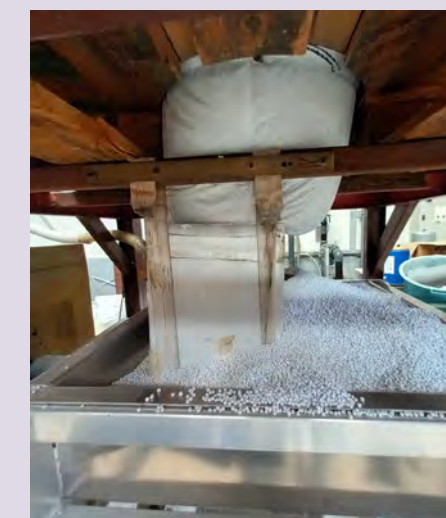

Modèle Semi-ajouré



Sobriété & subtilité

Gardez un oeil sur l'extérieur tout en préservant une part d'intimité. Le portail semi-ajouré est un bon compromis !

LES AVANTAGES



- > bénéficier d'une vue sur l'extérieur
- > laisser entrevoir sa maison

272

Portail ouvrant à la française avec motorisation intégrée - Gamme Actuelle

Portails, portillons, clôtures

Modèle Semi-Ajouré Gamme Actuelle



276

275

278

277

280

279

281

273

274

Portails, portillons, clôtures

Modèle Semi-Ajouré Gamme Actuelle



282



286



285



287

Créer de l'harmonie entre votre portail et votre portillon

Tous nos modèles de portails sont déclinables en portillon et clôtures.

Rendez-vous page 67 pour découvrir toutes nos clôtures

288



283



284

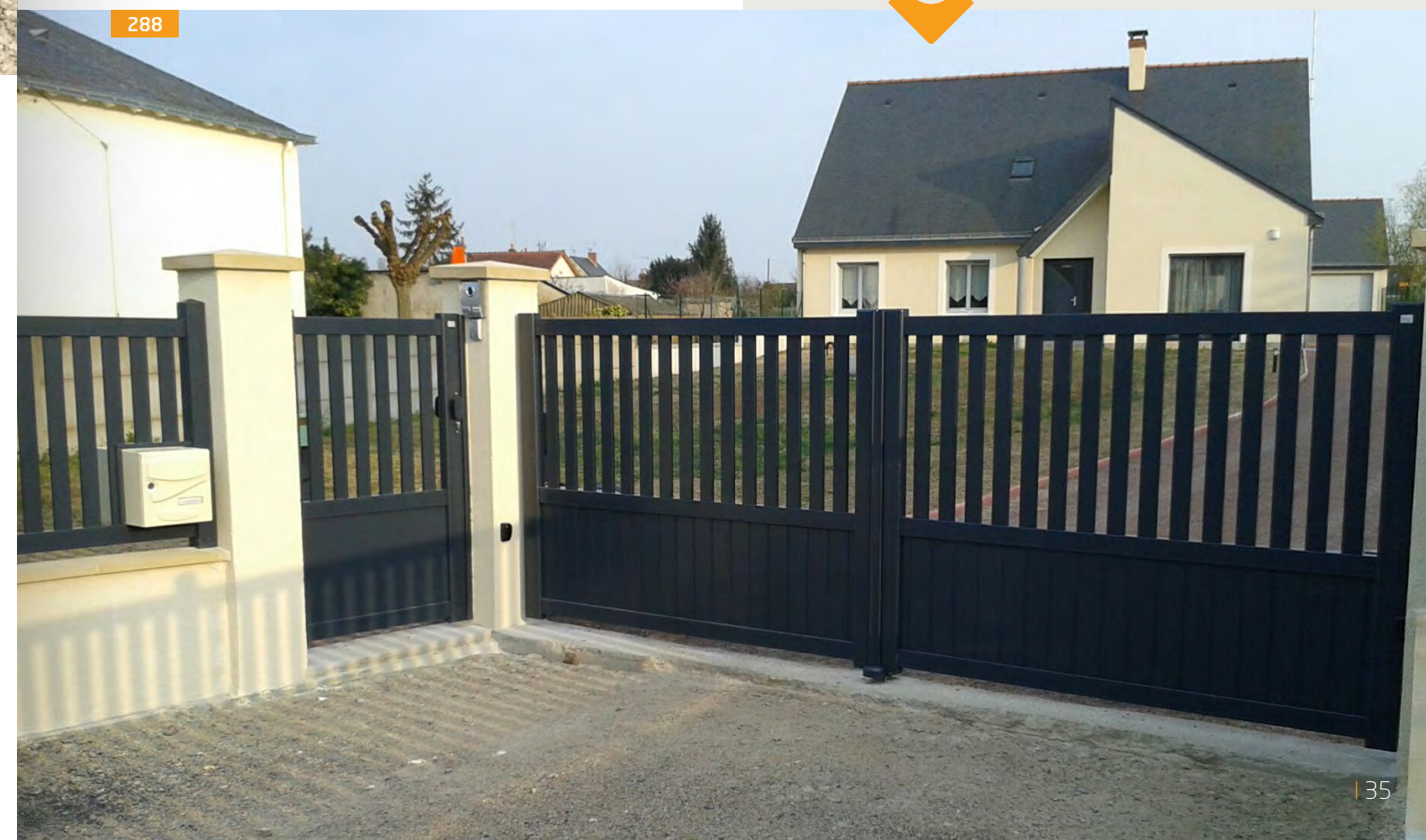

Portails, portillons, clôtures
Modèle Semi-Ajouré Gamme Tendance



289



291



290



293



292

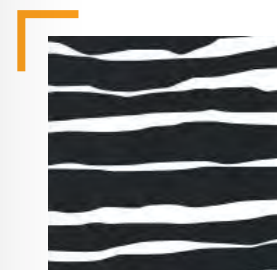

Décor
FRISE

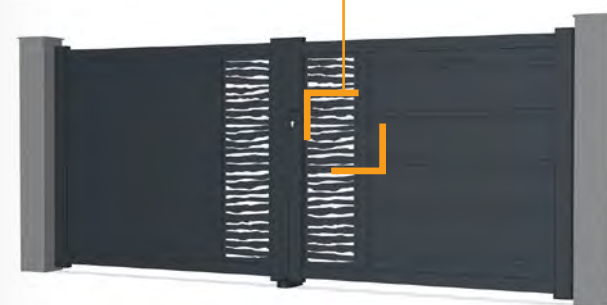

294



295



296

297

Personnaliser le design
de votre portail en choisissant
le décor laser qui vous plait

Rendez-vous page **45**
pour découvrir tous les décors

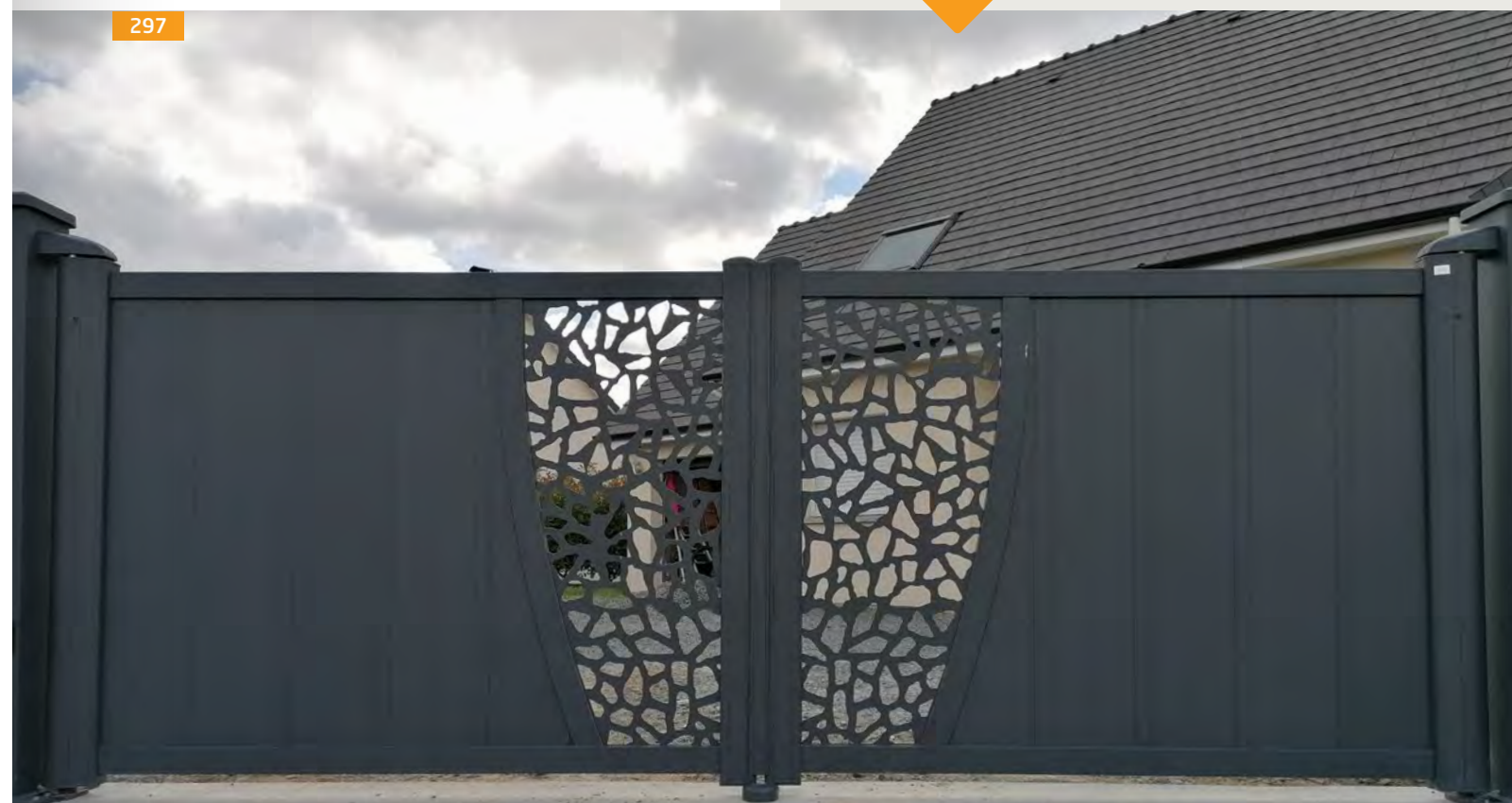

Portails, portillons, clôtures

Modèle Semi-Ajouré Gamme Tendance



298



304



303



306



305



300



299



302



301



307



RETROUVEZ TOUS NOS COLORIS

Rendez-vous page 95

Portails, portillons, clôtures

Modèle Semi-Ajouré Gamme Tendance



308



312



310



309



311



314



313



315



316



IMAGINEZ & VISUALISEZ VOTRE PORTAIL
 en utilisant notre **configurateur**
 disponible sur notre **www.gyt.fr**

Portails, portillons, clôtures

Modèle Semi-Ajouré Gamme Tendance

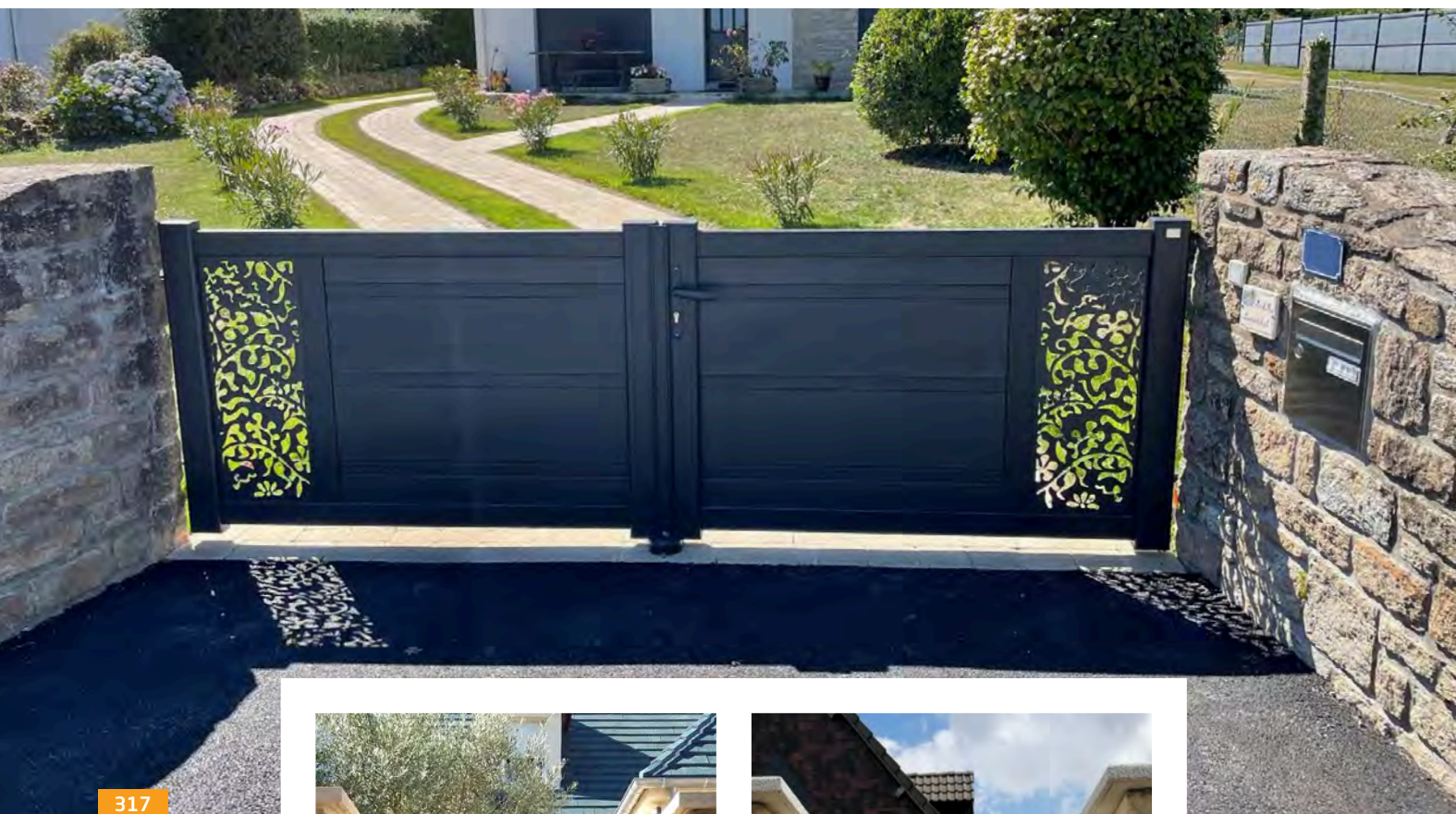

317



318



319



321



320



323



322



324



POUR RETROUVER
NOTRE NUANCIER
DE 31 COLORIS



Rendez-vous page 95

Portails, portillons, clôtures

Modèle Semi-Ajouré Gamme Tendance



325

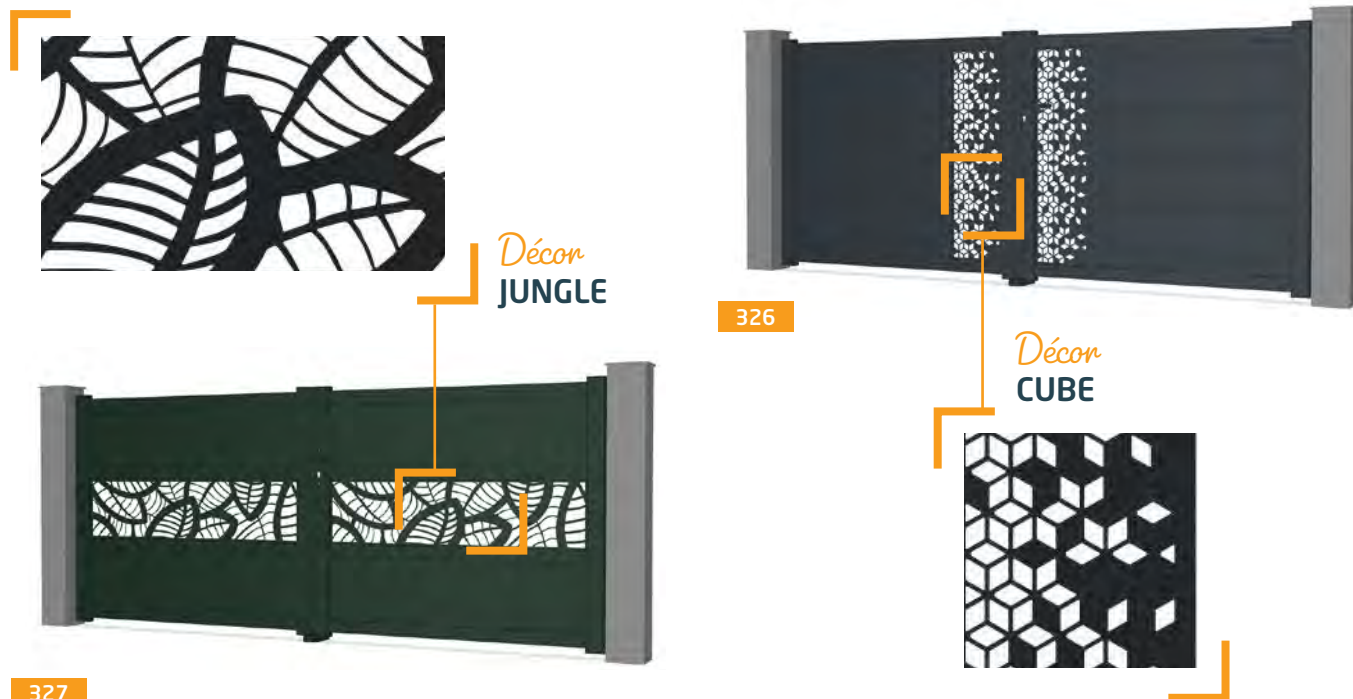

327

326

Une multitude de possibilité pour habiller votre portail

29 DÉCORS EN DÉCOUPE LASER

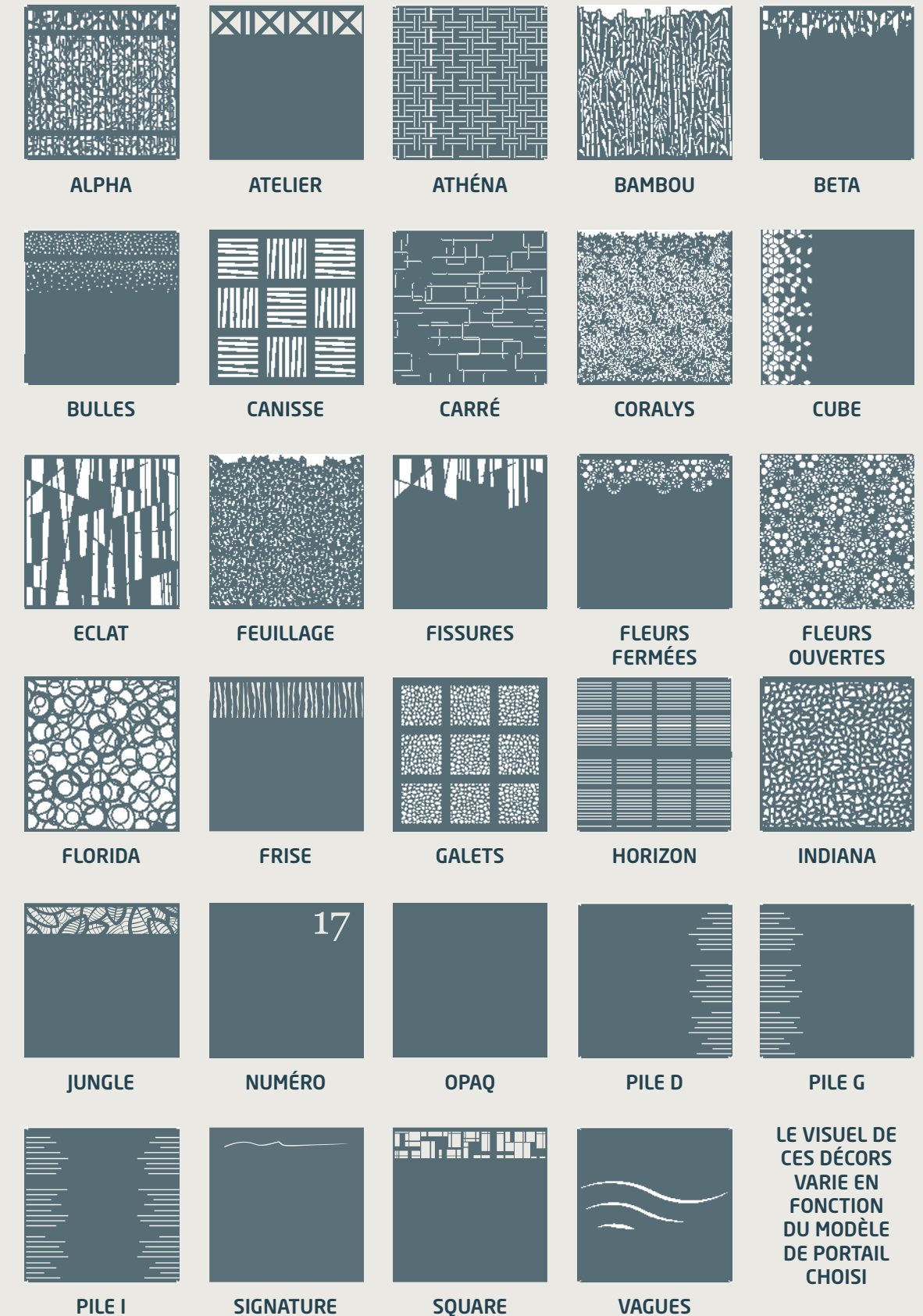

Portails, portillons, clôtures

Modèle Semi-Ajouré Gamme Tradition



328



330



331



329



332

**POUR RETROUVER
NOTRE NUANCIER
DE 31 COLORIS**



Rendez-vous page **95**

Portails, portillons, clôtures

Modèle Semi-Ajouré Gamme Tradition



333



335



334



336

Harmonisez vos extérieurs en combinant votre portail et vos clôtures

Rendez-vous page **67**

pour découvrir toutes nos clôtures

Options de finitions

SUR LA GAMME TRADITION



BOULE



FER DE LANCE



FLEURON



MANCHON



VOLUTES CTH



FESTONNAGE ET JONC DE FESTON



ROND



PALMETTE



ROSACE

D'autres options de finition possibles, rapprochez-vous de votre commercial.



337

Pratique !

ASSOCIER LES OPTIONS DE FINITION COMME BON VOUS SEMBLE !

Rendez-vous page **49**

Portails, portillons, clôtures

Modèle Semi-Ajouré Gamme Actuelle



338



343



342



344



345

Nous proposons aussi des clôtures PVC pour habiller vos murets

Rendez-vous page **71**
pour découvrir nos clôtures PVC



340

339

341

POUR RETROUVER NOS 2 COLORIS POSSIBLES POUR LES MODÈLES PVC

Rendez-vous page **95**



346

Portails, portillons, clôtures

Modèle Semi-Ajouré Gamme Tendance

347



348



349

Trouvez la clôture assortie à votre portail

Rendez-vous page **67**

Modèle Semi-Ajouré • Gamme Tendance

Vous pensez que le PVC est un produit polluant ? Cette matière est première de la classe en recyclage

Le PVC conserve ses qualités lorsqu'il est retransformé, cela fait de lui **un atout majeur** en termes de développement durable.

Quelques données chiffrées

- ▶ **100% RECYCLABLE** : déchiquetage, tri, broyage, séparation automatique des couleurs par tri optique. Et puis viennent les séances d'homogénéisation, filtration et re-granulation. Voilà... C'est ainsi que le PVC se retrouve à nouveau en petits granulés prêts pour **un nouveau cycle de production et une nouvelle vie** !
- ▶ **200** : c'est le nombre de points de collecte mis en place par le Syndicat National de l'Extrusion Plastique pour permettre aux professionnels de déposer leurs produits PVC rigide en fin de vie.

▶ **95%** : Aujourd'hui, les chutes de fabrication des producteurs et des transformateurs de PVC sont recyclées et réintégrées à plus de 95 % dans le produit d'origine. Portails, clôtures, gouttières, bardages, gouttières, volets, profilés de fenêtre : tous réincorporent de la matière première recyclée, permettant une empreinte carbone moindre ainsi qu'une réduction d'énergie non négligeable.

▶ **100 000** : Plus de 100 000 tonnes de PVC sont recyclées en France chaque année et la proportion du PVC recyclé atteindra 20 % dans les profilés PVC en 2025.

Source : www.snep.org



350

VISUALISEZ votre projet sur notre **CONFIGURATEUR**



en flashant ce code

RETROUVEZ NOS 2 COLORIS POSSIBLES POUR LES MODÈLES PVC

Rendez-vous page **95**

Portails, portillons, clôtures
Modèle Ajouré

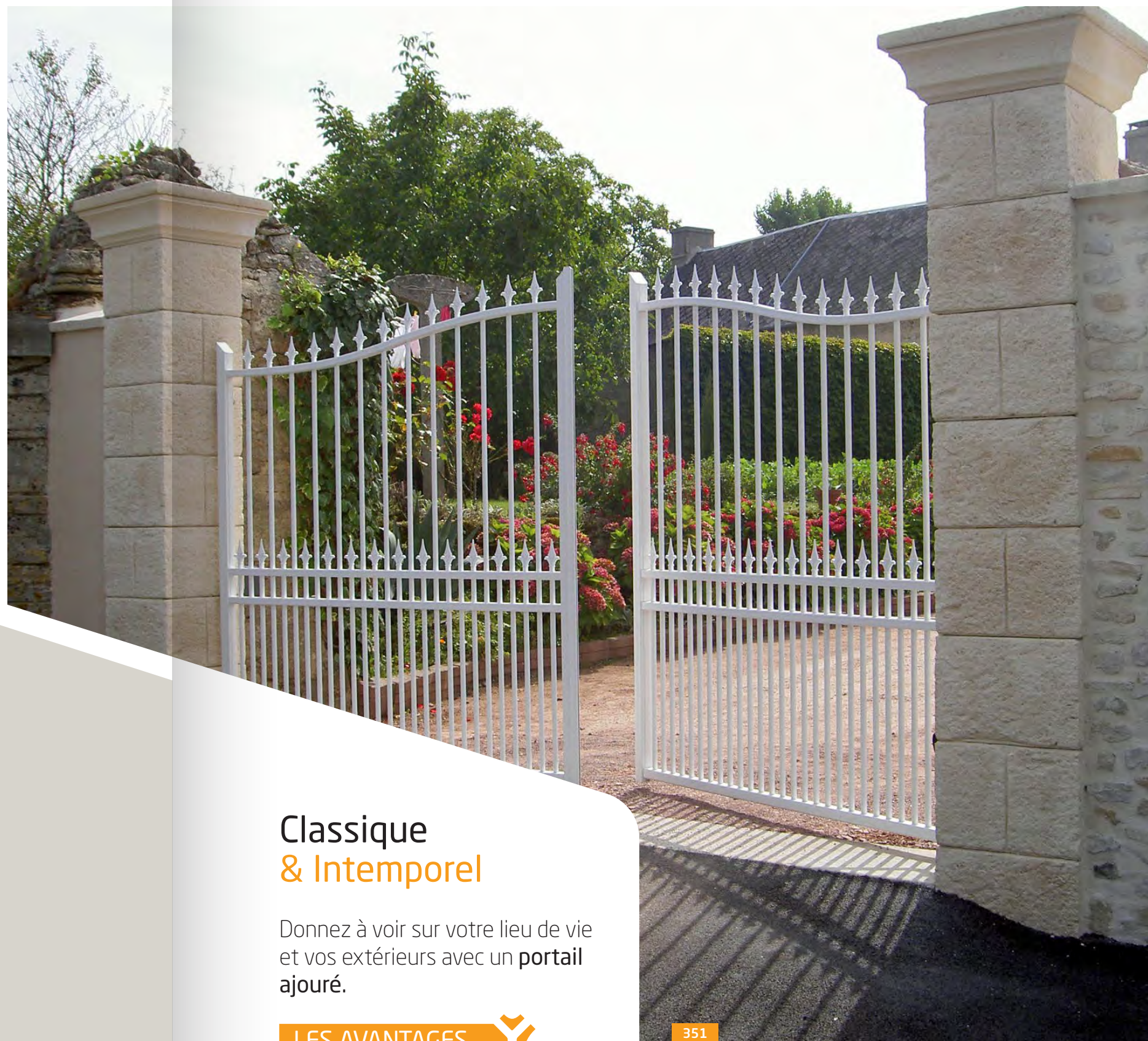

**Classique
& Intemporel**

Donnez à voir sur votre lieu de vie et vos extérieurs avec un **portail ajouré**.

LES AVANTAGES 

- > laisser passer la lumière
- > idéal pour les zones venteuses

351

Portail ouvrant à la française ajouré barreaux - Gamme Tradition

Portails, portillons, clôtures

Modèle Ajouré Gamme Actuelle

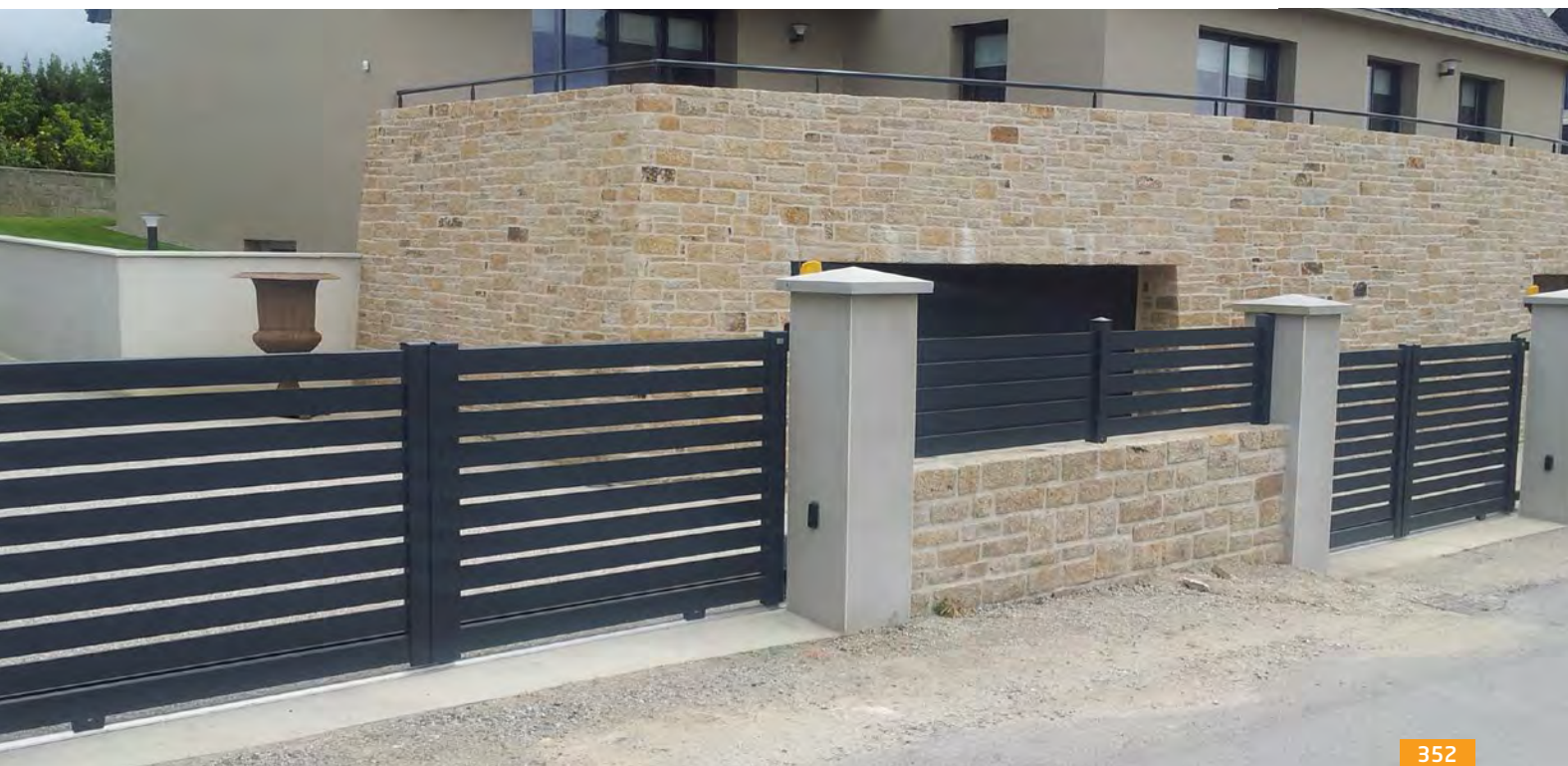

352



357



31 COLORIS AU CHOIX
RETROUVEZ NOTRE
NUANCIER

Page 95



359



358



354



353



356



355

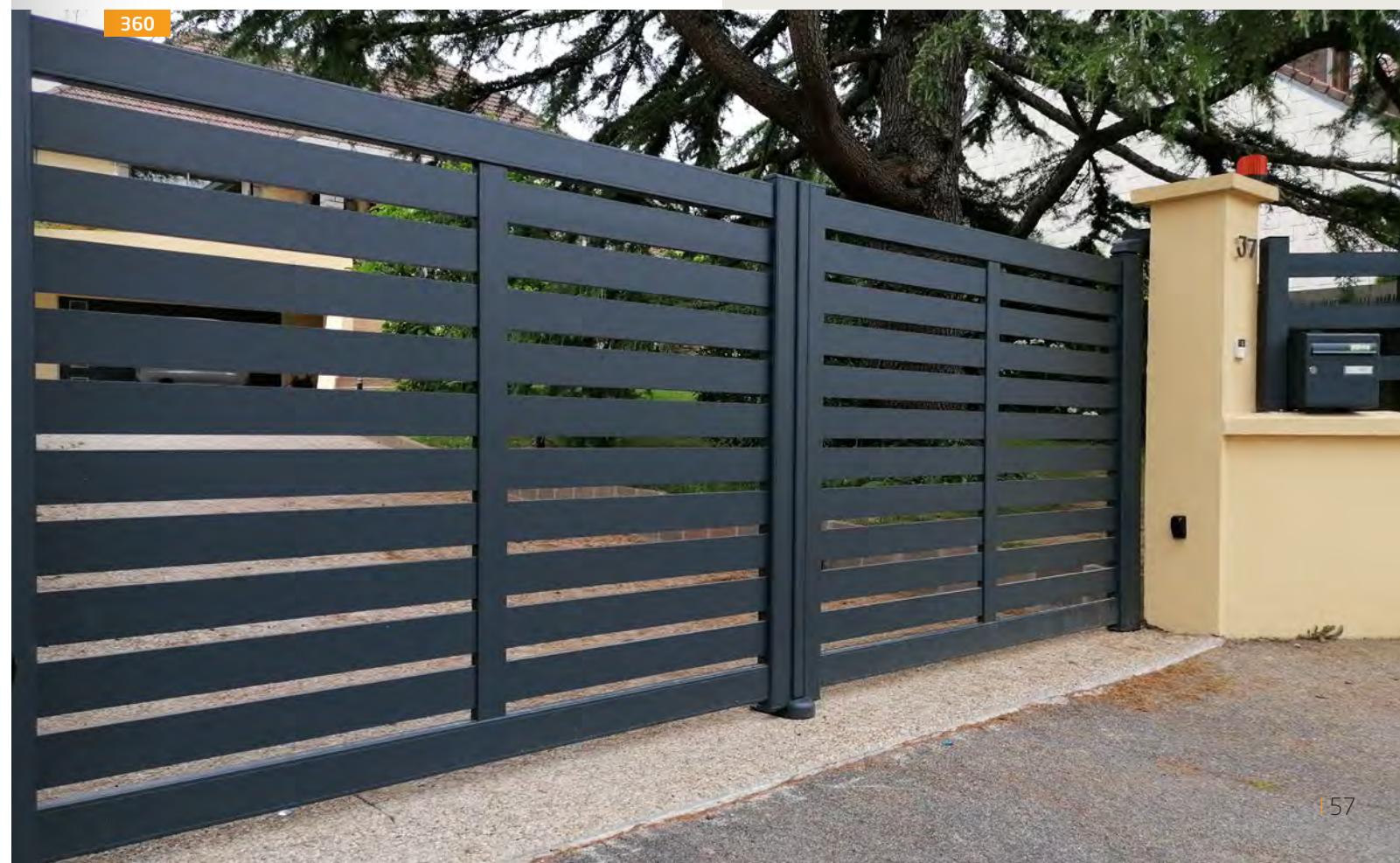

360

Portails, portillons, clôtures

Modèle Ajouré Gamme Tradition

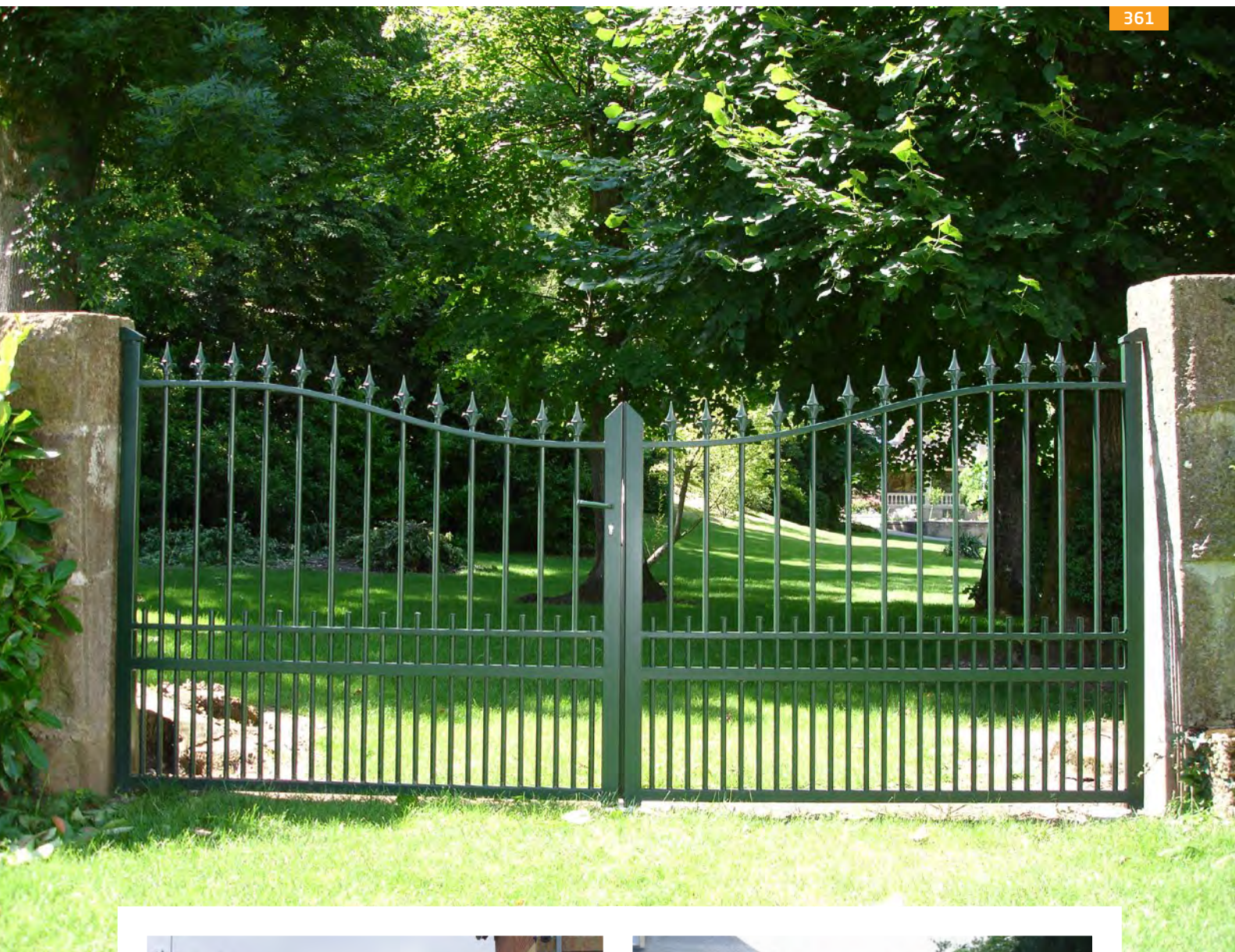

Portails, portillons, clôtures

Modèle Ajouré Gamme Tradition



367



370



369



371



372

Harmonisez vos extérieurs en combinant votre portail et vos clôtures

Rendez-vous page **67**

pour découvrir tous nos modèles de clôtures

373



Option FLEURON



368

Pratique !

ASSOCIER LES OPTIONS DE FINITION COMME BON VOUS SEMBLE !

Rendez-vous page **49**

Portails, portillons, clôtures

Modèle Ajouré Gamme Actuelle



374



375



376



377



378

Pensez à notre solution "Boite aux lettres intégrée" laquée à la couleur de votre clôture

Autre exemple page 12



379



380



381



382

Harmonisez vos extérieurs en combinant votre portail et votre clôture

Rendez-vous page 71

pour découvrir tous nos modèles de clôtures PVC



POUR TROUVEZ L'INSPIRATION,
consultez le catalogue Ambellya sur notre site internet



PLUS DE 60 DÉCORS AU CHOIX - 31 COLORIS DES PRODUITS PERSONNALISABLES À L'INFINI !

Ambellya est une marque de GYT. Elle propose un ensemble de produits décoratifs pour aménager et décorer vos extérieurs : panneaux décoratifs, jardinières, treillis, garde-corps, portails, portillons, clôtures... Tout comme les produits GYT, l'offre Ambellya est 100% personnalisable et réalisée sur-mesure.



RETROUVEZ NOTRE NUANCIER DE 31 COLORIS



Rendez-vous page **95**

Clôtures

Modèle Plein

Clôtures

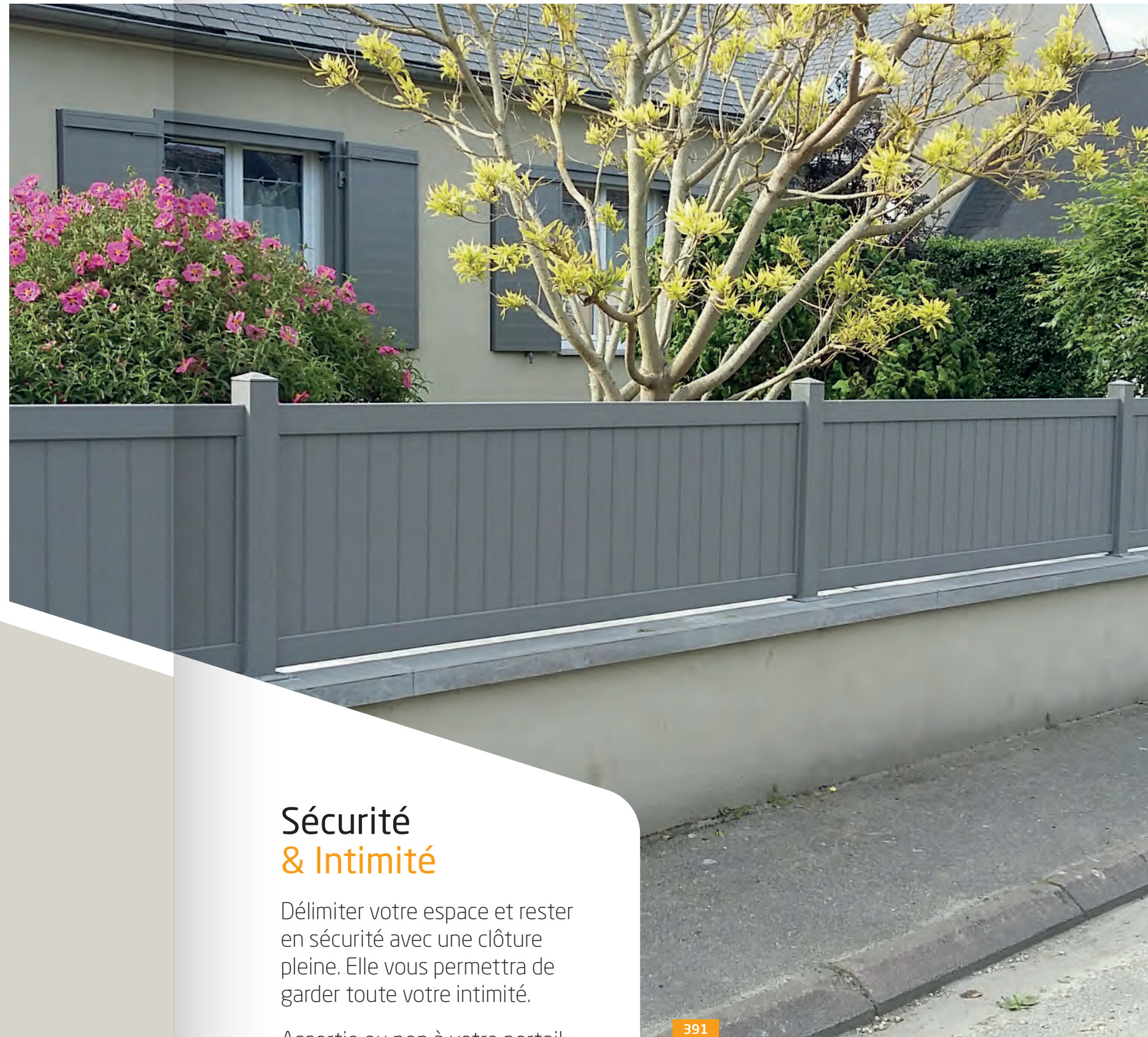

Sécurité & Intimité

Délimiter votre espace et rester en sécurité avec une clôture pleine. Elle vous permettra de garder toute votre intimité.

Assortie ou non à votre portail, tout est possible avec notre large offre de clôtures.

391

Clôture droite – Lames verticales mouchette pas de 100 mm

Clôtures

Modèle Plein Gamme Actuelle



392



393



394



396



395

Clôtures

Modèle Plein Gamme Tendance

ALU



398



397



400



399

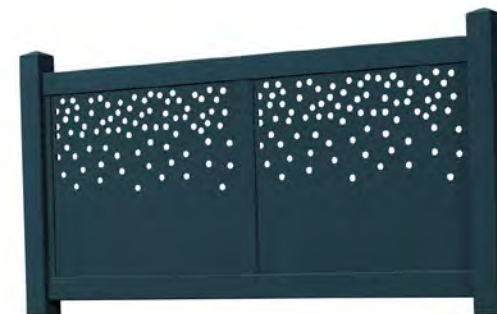

401

Personnalisez votre clôture grâce à

NOS 29 DÉCORS



Rendez-vous page **45**

pour découvrir toutes les découpes laser

Clôtures

Modèle Plein Gamme Tradition

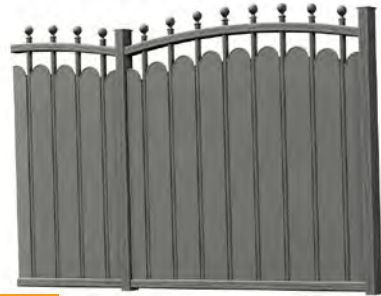
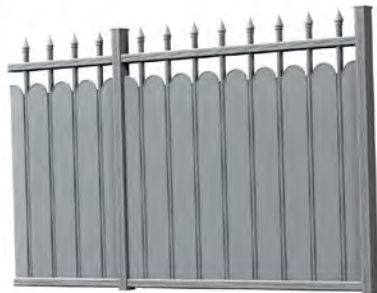

Clôtures

Modèle Plein



Clôtures
Modèle Ajouré

Clôtures



Style
& **simplicité**

Simple délimitation, la clôture ajourée habille avec style votre extérieur.

412

Portail ouvrant à la française ajouré barreaux - Gamme Tradition

Clôtures

Modèle Ajouré Gamme Actuelle



413



415



414



417



416



418



420

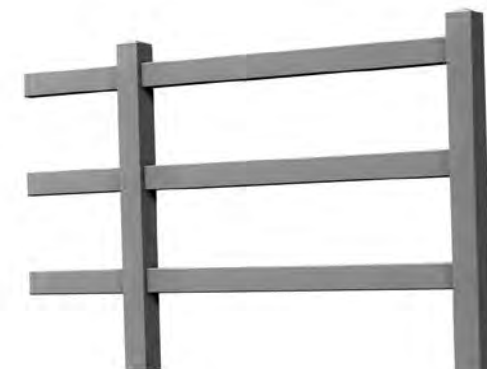

421

422

1, 2, 3 lisses ou plus

Faites votre choix en fonction de la hauteur de votre clôture.

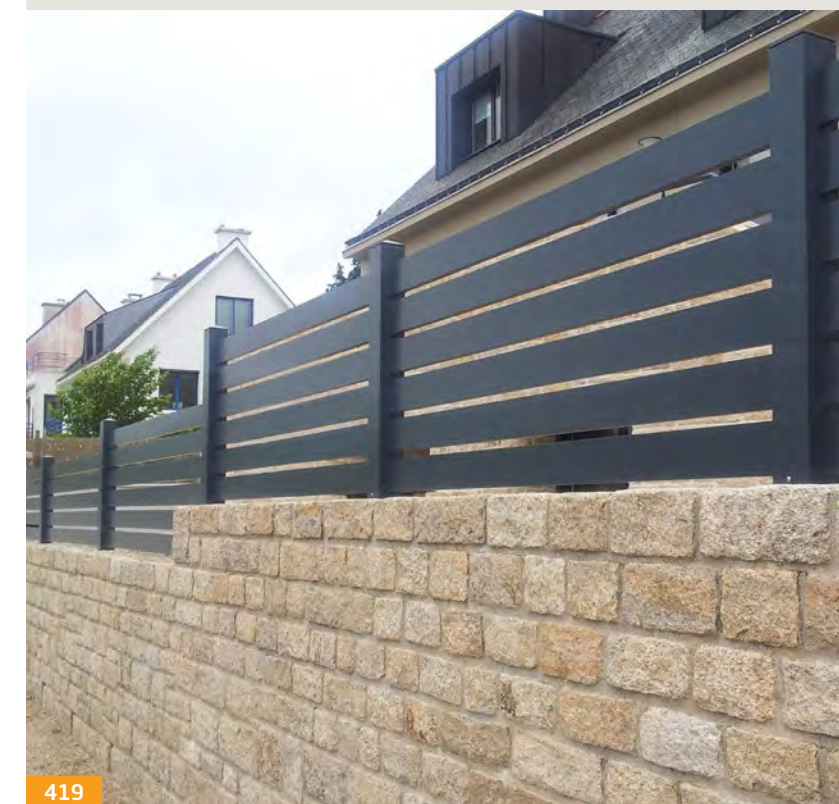

419



Clôtures

Modèle Ajouré Gamme Tendance



424



423



426



425



428



427



430



432



434



429



431



433

Personnalisez
votre clôture grâce à

NOS 29 DÉCORS



Rendez-vous page **45**

pour découvrir toutes les découpes laser



**IMAGINEZ & VISUALISEZ
VOTRE CLÔTURE**
en utilisant notre **configurateur**
sur **www.configurateur.gyt.fr**

Clôtures
Modèle Ajouré Gamme Tradition



435



437



436



439



438

Clôtures
Modèle Ajouré

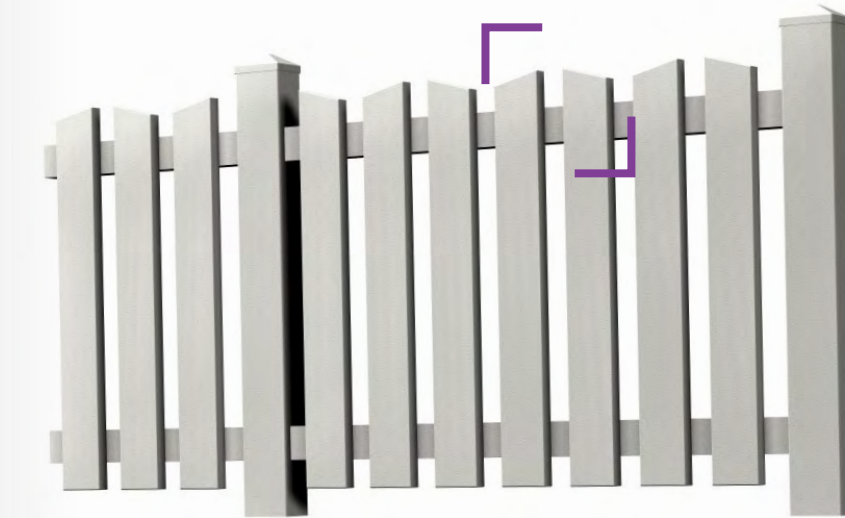

440

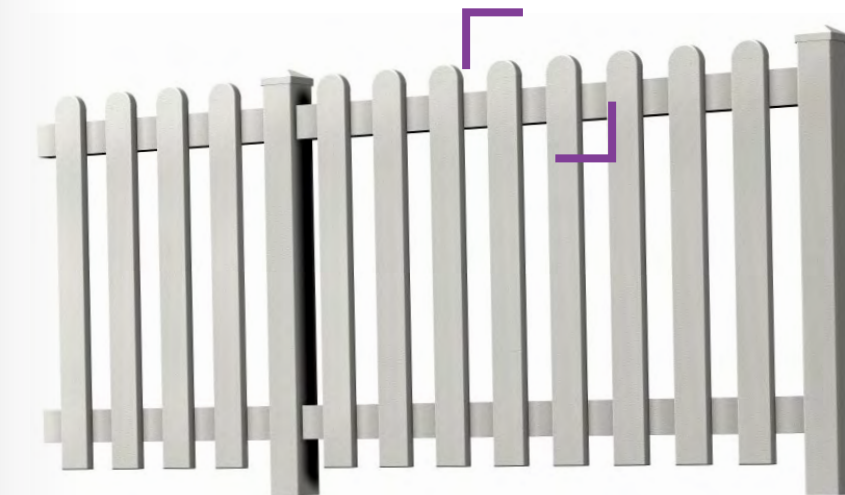

441

Choisissez la
 finition de votre
 clôture PVC



Finition
EMBOUT BIAIS



Finition
EMBOUT ROND

VISUALISEZ votre
 projet avec notre
CONFIGURATEUR 
 en flashant ce QR code



Clôtures
Modèle Ajouré



442



447



448



449



450

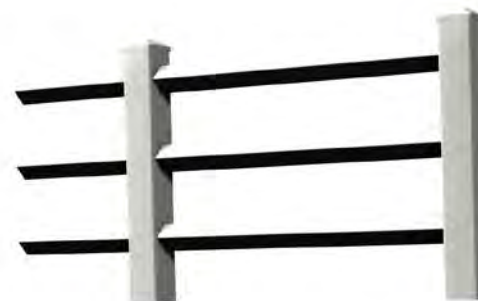

451

1, 2, 3 lisses ou plus

Faites votre choix en fonction de la hauteur de votre clôture.



444



443



446



445



452

Automatismes



CI 300

Fort de notre expérience de 36 ans en automatisme, nous proposons différentes gammes de motorisation adaptées à vos besoins et aux contraintes techniques de votre projet.

1. MOTORISATION INTÉGRÉE

Pour **une motorisation invisible**, faites le choix d'un moteur intégré. Nos profils, les plus petits du marché, dissimulent parfaitement les moteurs.

Cette motorisation permet aussi de répondre à des particularités techniques :

- ouverture sur pente (montée de garage)
- ouverture vers l'extérieur
- ouverture à 180°

► POUR PORTAIL À OUVERTURE COULISSANTE

Référence	Largeur maxi par vantail	Dimension du poteau de guidage
CI 300	4 mètres	125 x 125
CI 315	6 mètres	150 x 150

CI300 CI315

1. Moteur
2. Télécommande 4 fonctions IO
3. Moteur et logique intégrés



Automatisme

► POUR PORTAIL À OUVERTURE BATTANTE

Référence	Largeur maxi par vantail	Superficie protégée du vent	Dimension du profil	Déverrouillage
PRC80	2 mètres	3,5 m ²	135 x 93	Contact à clé pour déverrouillage du frein moteur (possible intérieur et extérieur)
PIB105	2,5 mètres	5 m ²	149 x 115	Déverrouillage directement sur le moteur de l'intérieur et de l'extérieur Précurseur sur le marché

PRC80

1. Moteur
2. Butées internes pour ne pas déformer le portail
3. Télécommande 4 fonctions IO

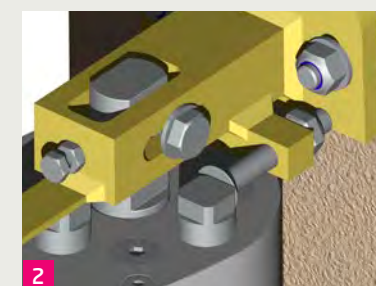

PIB 105

1. Moteur
2. Butées internes pour ne pas déformer le portail
3. Télécommande 4 fonctions

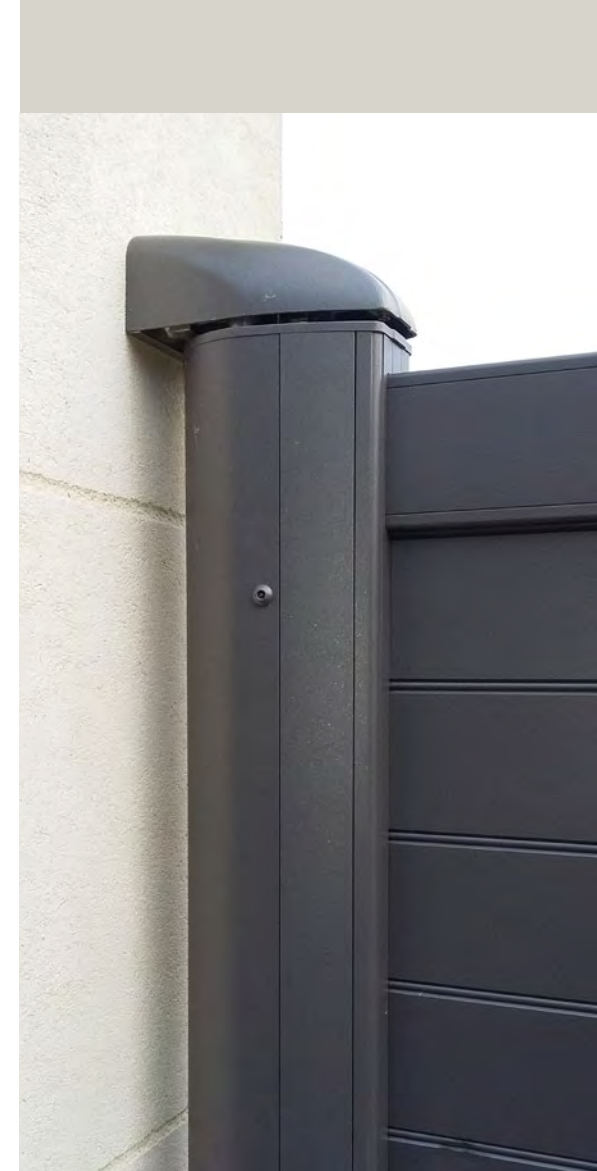
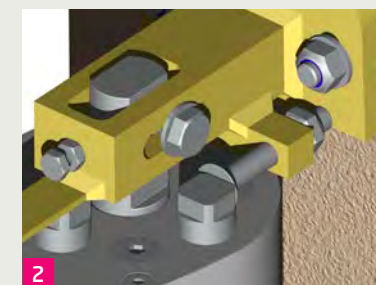

Profil de moteur intégré PIB 105 - le plus design du marché

2. MOTORISATION APPARENTE

Idéale dans toutes les configurations, la motorisation apparente offre deux possibilités : le moteur à vérin et le moteur par bras articulé appelé aussi bras bielle.

► POUR PORTAIL À OUVERTURE BATTANTE

Référence	Largeur maxi	Superficie protégée du vent	Angle d'ouverture maxi	Place nécessaire en arrière-piliers à 90°	Option possible
BB400ST	2 mètres	3 m ²	120°	390 mm	Batterie en cas de coupure de courant
BS400 IO	2 mètres	4 m ²	110°	500 mm	Batterie en cas de coupure de courant Contact à clé pour enlever le frein moteur
BBC500	2,5 mètres	5 m ²	130°	480 mm	Contact à clé pour déverrouillage extérieur par marche forcée avec les batteries
VFC500	2,5 mètres	4 m ²	110°	250 mm	Contact à clé pour déverrouillage extérieur par marche forcée avec les batteries

BB400ST

1. Moteur avec bras bielle
2. Déverrouillage manuel intérieur
3. Télécommande 4 fonctions



BS400 IO

1. Moteur avec bras bielle
2. Déverrouillage manuel intérieur
3. Télécommande 4 fonctions IO

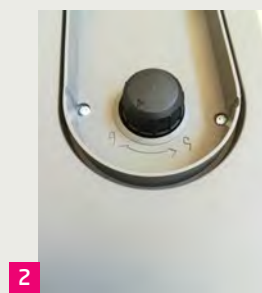

BBC 500

1. Moteur avec bras-bielle
2. Déverrouillage manuel intérieur
3. Télécommande 4 fonctions

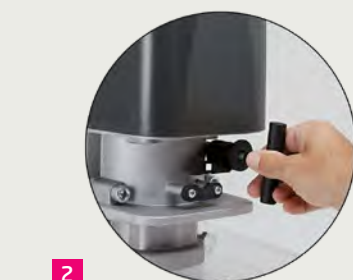

VFC 500

1. Moteur à vis sans fin
2. Déverrouillage manuel intérieur
3. Télécommande 4 fonctions

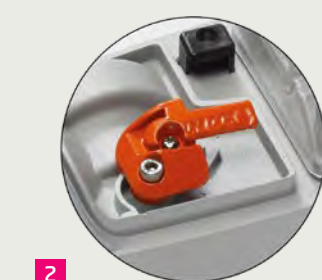

► POUR PORTAIL À OUVERTURE COULISSANTE

Référence	Largeur maxi	Option possible
CB 400U	4 mètres	Batterie en cas de coupure de courant
CS 500ST	4 mètres	Batterie en cas de coupure de courant

CB400 U

1. Moteur coulissant
2. Déverrouillage manuel intérieur
3. Télécommande 4 fonctions



CS500 ST

1. Moteur coulissant
2. Déverrouillage manuel intérieur
3. Télécommande 4 fonctions IO

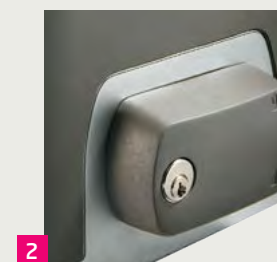

3. ACCESSOIRES

► INTERPHONE VIDÉO

1. Caméra
2. Moniteur



► CLAVIER À CODE

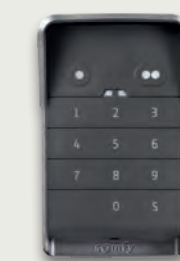

► INTERPHONE AUDIO



Bon à savoir !

OPTION POSSIBLE POUR LES TÉLÉCOMMANDES : pilotage des motorisations existantes ainsi que des lumières

Cahier technique

Bien choisir son portail

1. CHOISIR LE TYPE D'OUVERTURE

En fonction de la configuration du terrain et de votre souhait, vous avez le choix entre deux types d'ouverture :

► OUVERTURE BATTANTE

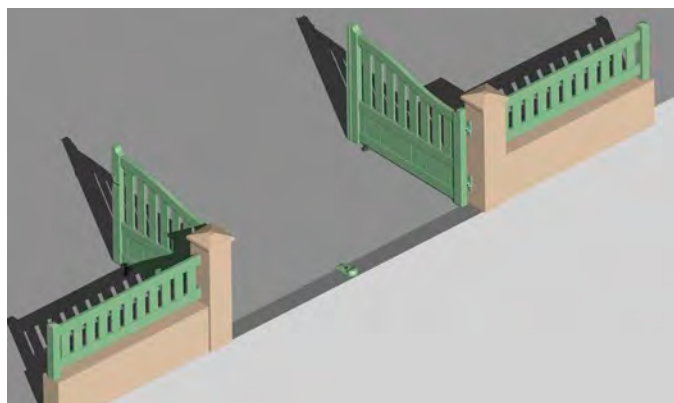

► OUVERTURE COULISSANTE

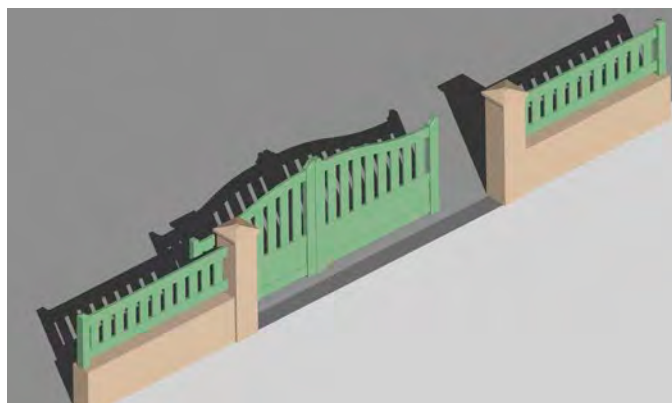

► Parce que chaque terrain est unique, nous nous adaptons à toutes vos contraintes, des plus simples aux plus atypiques. Nous pouvons donc répondre à des besoins d'ouvertures plus spécifiques :

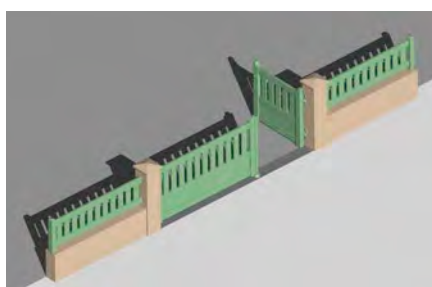

OUVERTURE ASYMÉTRIQUE*

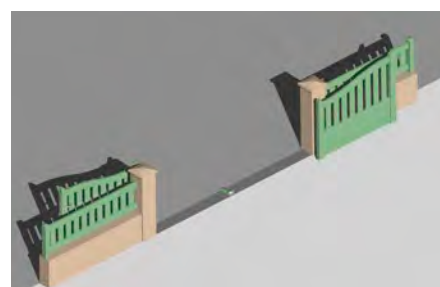

OUVERTURE 180° INTÉRIEURE ET EXTÉRIEURE

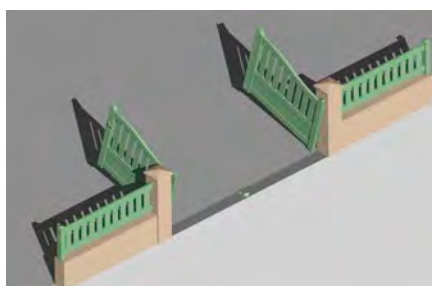

OUVERTURE AVEC RÉGULATION DE PENTE



OUVERTURE VERS L'EXTÉRIEUR

*possible pour certains modèles

Sur-mesure !
NOUS CONCEVONS INTÉGRALEMENT TOUS NOS PORTAILS SUR-MESURE,
 tous nos modèles peuvent donc être réalisés en **ouverture battante ou coulissante !**

2. CHOISIR LA FORME DE VOTRE PORTAIL AINSI QUE SON REMPLISSAGE

► POUR LES PORTAILS EN PVC, 7 FORMES AU CHOIX

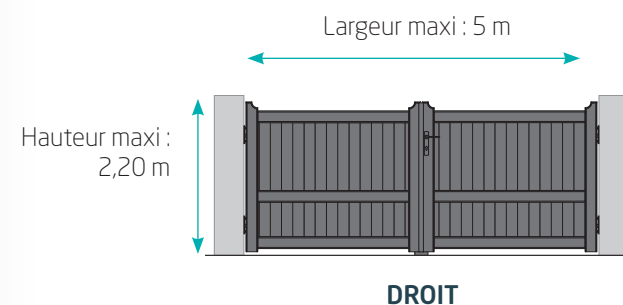

POINTE DE DIAMANT INVERSÉE



POINTE DE DIAMANT

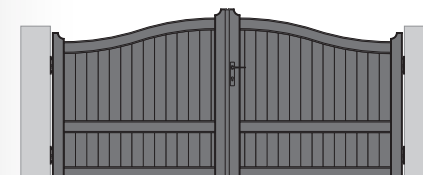

CHAPEAU DE GENDARME

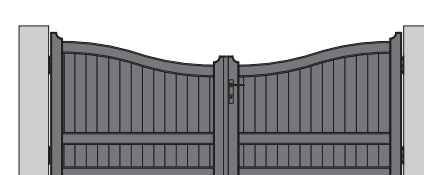

CHAPEAU DE GENDARME INVERSÉ



CONVEXE

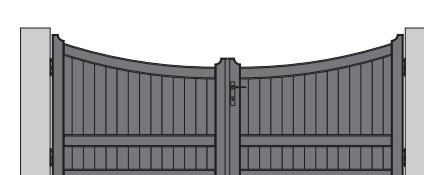

CONCAVE

LE REMPLISSAGE

Remplissage possible sur toutes les gammes PVC

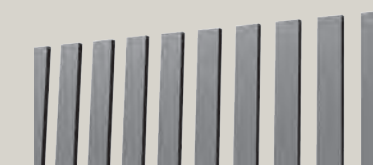

BARREAUX 86X24
autres dimensions possibles sur demande



PLANCHE GRAIN D'ORGE

SI VOTRE CHOIX SE PORTE SUR **UN PORTAIL PVC DE LA GAMME TENDANCE,** SACHEZ QUE **SA FORME SERA OBLIGATOIREMENT DROITE.** CEPENDANT VOUS POURREZ FAIRE **LE CHOIX DU MODÈLE EN VOUS RÉFÉRANT**



ALU - GAMME TRADITION LA FORME

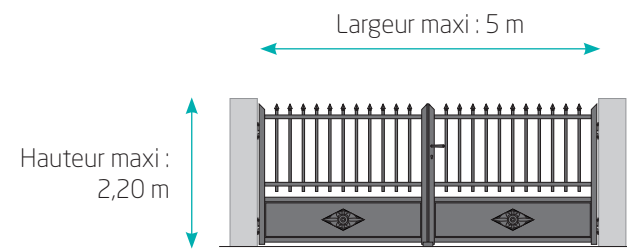

DROIT

LE REMPLISSAGE

Remplissage possible pour tous les portails de la **gamme Tradition**



TÔLE PLEINE 20/10E

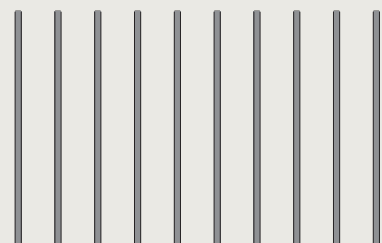

BARREUX RONDS
DIAMÈTRE 22

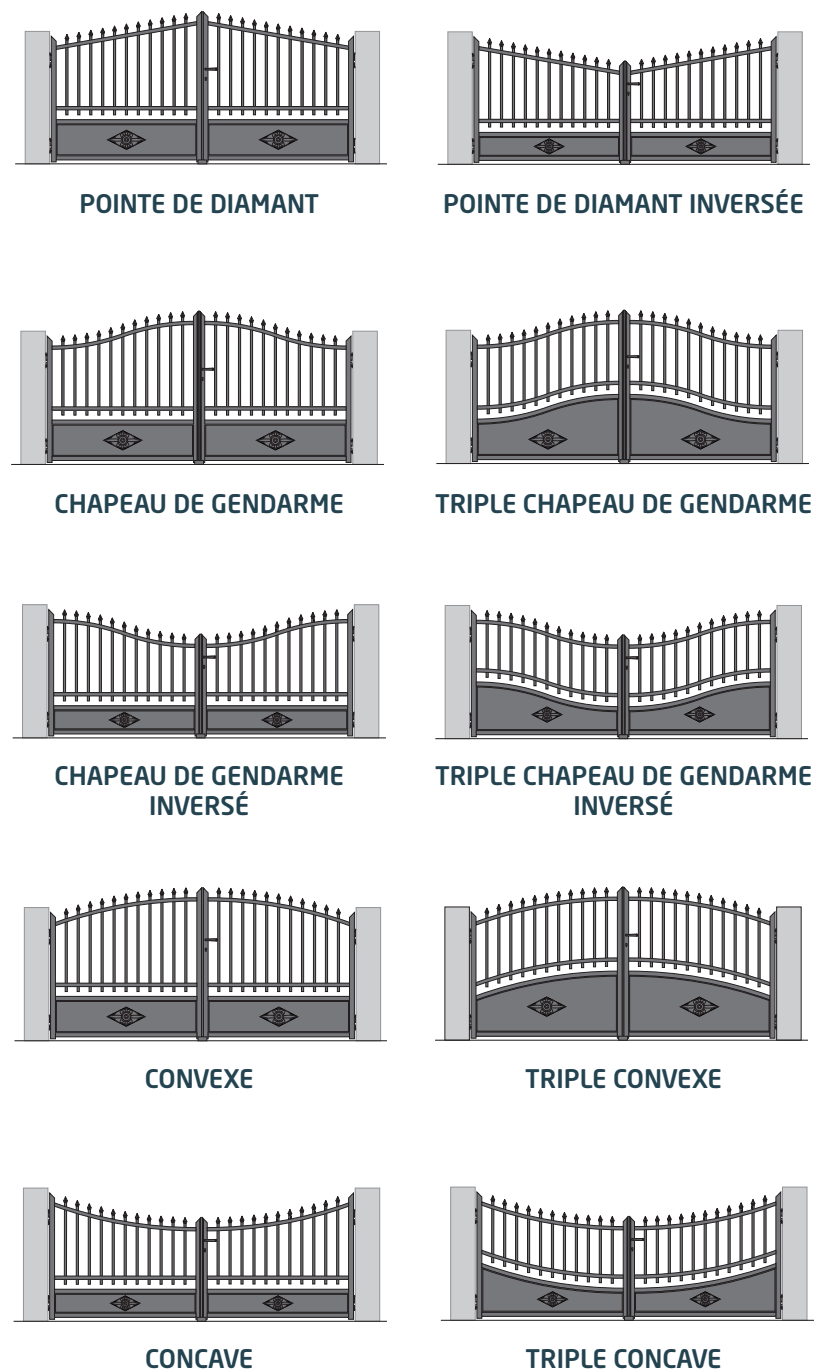

ALU - GAMME ACTUELLE

Si vous optez pour un portail de la gamme Actuelle, il vous faut choisir **UNE FORME** de portail.

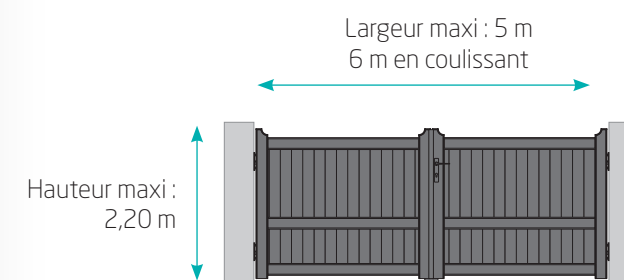

DROIT

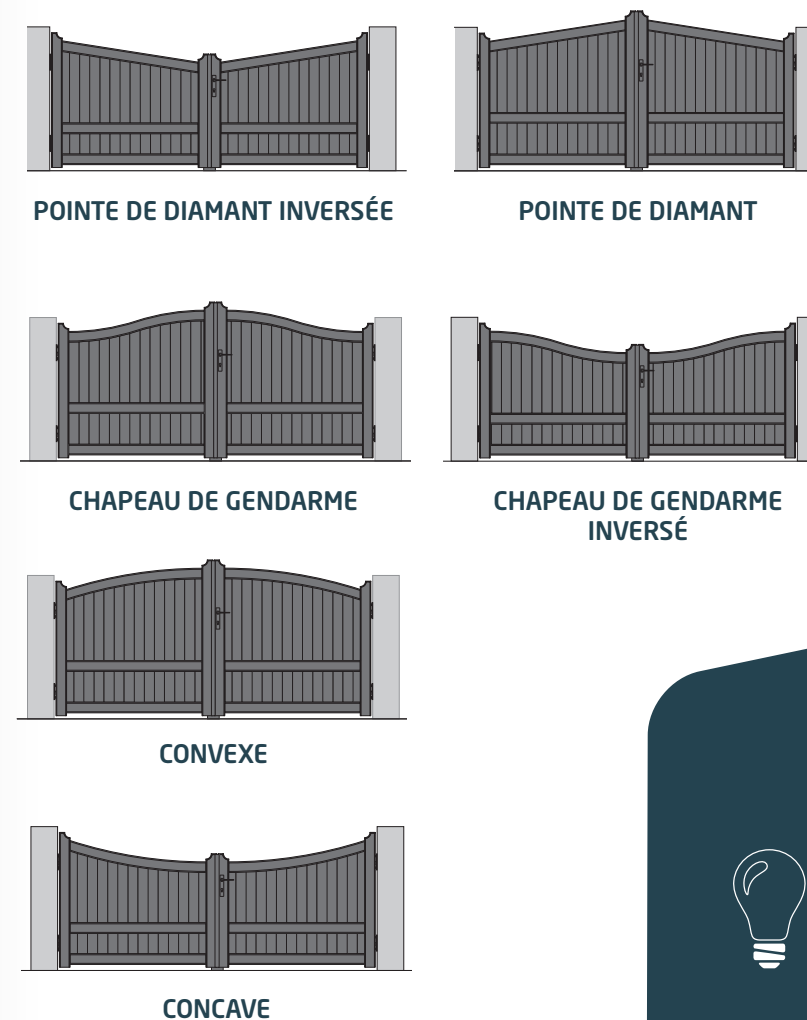

LE REMPLISSAGE DES STRUCTURES

Remplissage possible pour tous les portails de la **gamme Actuelle**



PLANCHE MOUCHETTE
100X18



BARREUX 65X18 - 95X18
200X18 BISEAUTÉ



PLANCHE DOUBLE NERVURE
275X18

Pratique !

POUR CONNAÎTRE LA **RÉFÉRENCE DU PORTAIL** QUI VOUS PLAÎT, REPORTEZ-VOUS À **L'ANNUAIRE DES MODÈLES**

Rendez-vous page **92**





ALU - GAMME TENDANCE

Si votre choix s'oriente vers un portail de la **gamme Tendance**, sachez que sa forme sera obligatoirement droite. Cependant vous pourrez choisir **la structure** (portail Loft), **le modèle** (portail Palace) et **le remplissage** de votre portail. L'occasion idéale pour une personnalisation totale !

LES STRUCTURES

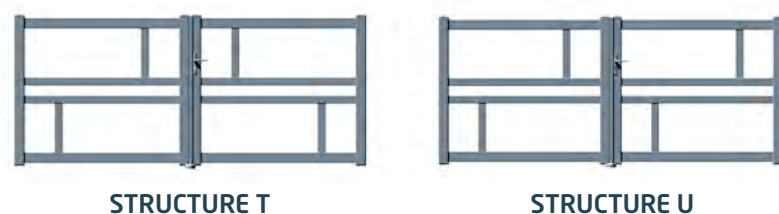
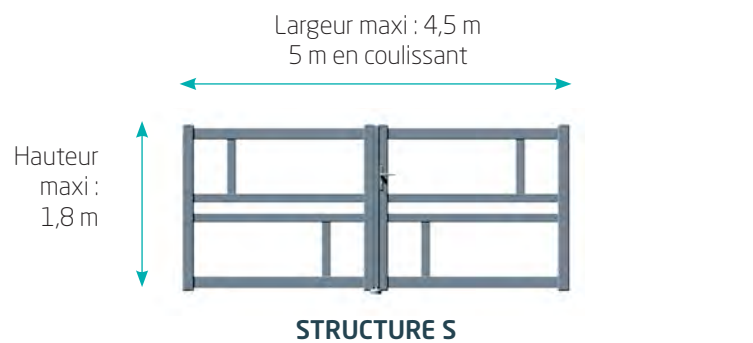
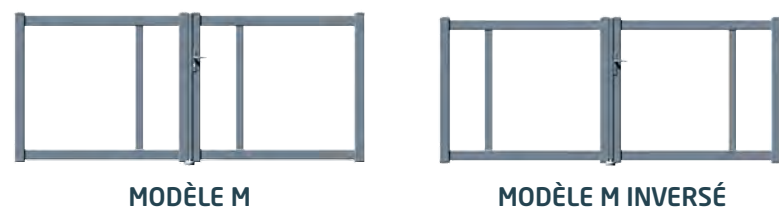
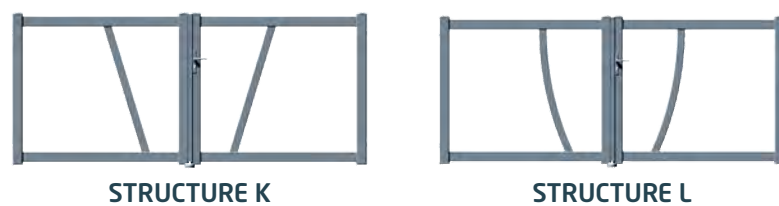
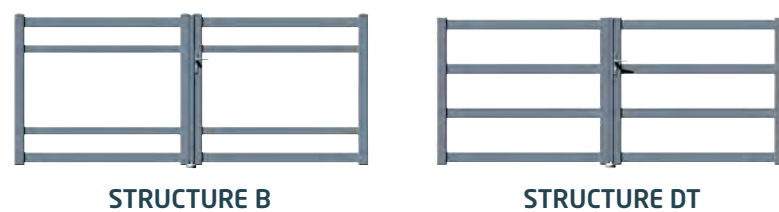
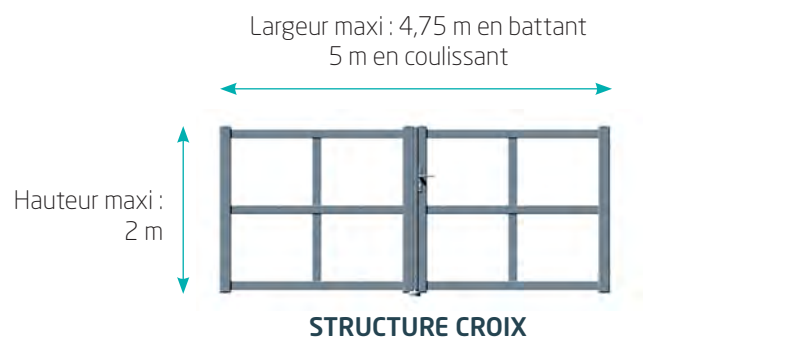

LES MODÈLES

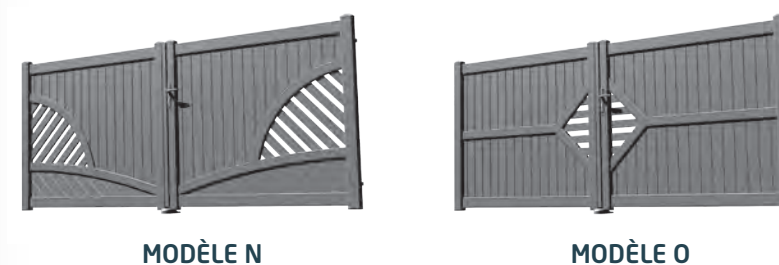
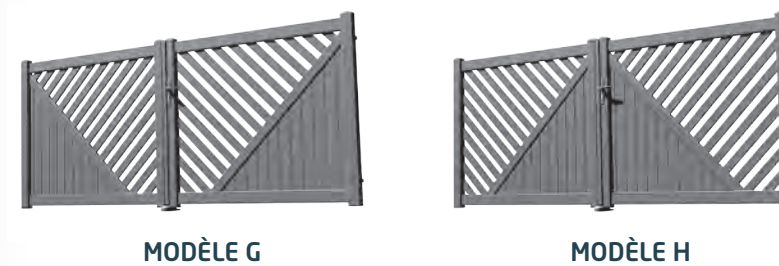
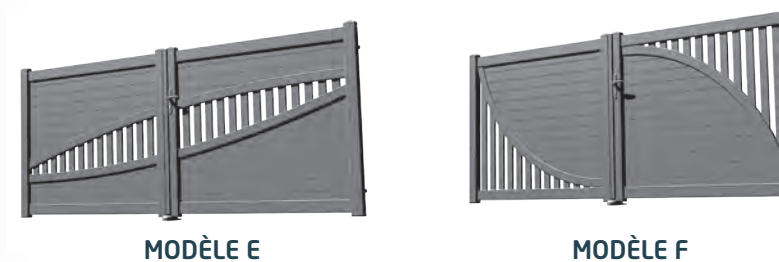
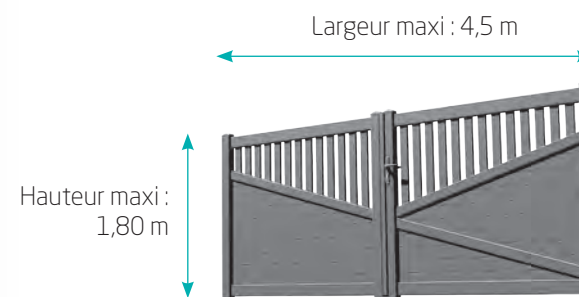

LES REMPLISSAGES DES MODÈLES

pour habiller les portails de la Gamme Tendance - portail Palace

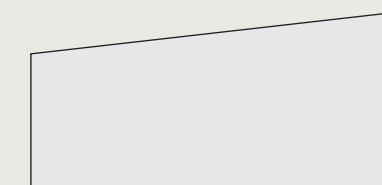
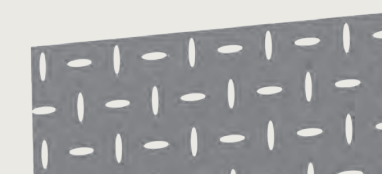

LE REMPLISSAGE DES STRUCTURES

pour habiller les portails de la gamme Tendance - portail Loft



Annuaire des modèles

► **Modèle Plein** [P. 09]

200 | Portail droit – Lames horizontales double nervure pas de 275 mm – Motorisation intégrée

Gamme **Actuelle** [P. 10]

- 201** | Portail droit – Lames horizontales mouchette pas de 100 mm – Motorisation intégrée
202 | Portail droit – Lames horizontales mouchette pas de 100 mm – Motorisation intégrée
203 | Portail droit – Lames horizontales double nervure pas de 275 mm
204 | Portail droit – Lames verticales double nervure pas de 275 mm
205 | Portail concave – Lames horizontales mouchette pas de 100 mm
206 | Portail droit – Barreaux horizontaux biseautés de 200 mm
207 | Portail droit avec traverse intermédiaire – Lames fougères mouchette pas de 100 mm
208 | Portail droit – Lames horizontales double nervure pas de 275 mm
209 | Portillon droit avec traverse intermédiaire – Lames verticales mouchette pas de 100 mm
210 | Portillon droit avec traverse intermédiaire – Lames verticales mouchette pas de 100 mm
211 | Portillon droit – Lames horizontales mouchette pas de 100 mm
212 | Portail double convexe – Lames verticales mouchette pas de 100 mm
213 | Portail droit – Lames horizontales double nervure pas de 275 mm – Déco inox rond plein
214 | Portail droit – Lames horizontales double nervure pas de 275 mm – Déco inox numéro
215 | Portail droit – Lames horizontales double nervure pas de 275 mm – Déco inox numéro – Motorisation intégrée

Gamme **Tendance** [P. 14]

- 216** | Portail droit – Structure U – Décors Carré et Opaq
217 | Portillon droit – Structure U – Décors Carré et Opaq
218 | Portail droit – Structure L – Lames horizontales double nervure pas de 275 mm – Décors Numéro et Opaq
219 | Portail droit – Structure M inversé – Lames horizontales double nervure pas de 275 mm – Décors Numéro et Opaq
220 | Portail droit – Structure DT – Décor Signature
221 | Portail droit – Structure Croix – Décors Pile D, G, I
222 | Portail droit – Structure U – Décors Numéro et Opaq – Verre opale
223 | Portail droit – Structure DT – Décors Pile G et D
224 | Portail droit – Structure M – Lames horizontales mouchette pas de 100 mm – Décor Carré
225 | Portail droit – Modèle C – Lames horizontales mouchette pas de 100 mm – Tôle perforée ellipse
226 | Portail droit – Structure DT – Décors Opaq
227 | Portail droit – Modèle O – Lames verticales mouchette pas de 100 mm – Verre opale
228 | Portail droit – Structure M – Lames horizontales mouchette pas de 100 mm – Verre opale
229 | Portail droit – Modèle D – Lames horizontales mouchette pas de 100 mm – Tôle pleine – Motorisation intégrée
230 | Portail droit – Modèle E – Lames horizontales mouchette pas de 100 mm – Verre opale
231 | Portail droit – Modèle E – Lames horizontales mouchette pas de 100 mm – Tôle perforée ellipse
232 | Portail droit – Modèle C – Lames horizontales double nervure pas de 275 mm – Tôle pleine
233 | Portail droit – Modèle C – Lames horizontales mouchette pas de 100 mm – Tôle perforée ellipse
234 | Portail droit – Structure U – Lames horizontales mouchette pas de 100 mm – Tôle perforée ellipse – Décors Numéro et Opaq
235 | Portail droit – Structure M inversé – Lames verticales double nervure pas de 27 mm – Décors Pile G et D
236 | Portail droit – Modèle E – Lames horizontales mouchette pas de 100 mm – Tôle perforée ellipse
237 | Portail droit – Modèle D – Lames horizontales mouchette pas de 100 mm – Tôle perforée ellipse
238 | Portail droit – Modèle E – Lames horizontales double nervure pas de 275 mm – Tôle pleine
239 | Portail droit – Modèle E – Lames horizontales mouchette pas de 100 mm – Tôle perforée ellipse
240 | Portail droit – Structure croix – Décors Pile D, G, I
241 | Portail droit – Structure croix – Décors Bulles et Opaq

- 242** | Portail droit – Structure M inversé – Lames horizontales double nervure pas de 275 mm – Décor Bulles
243 | Portail droit – Structure croix – Décors Bulles et Opaq
244 | Portail droit – Structure S – Décors Athéna et Opaq
245 | Portail droit – Structure L – Lames horizontales double nervure pas de 275 mm – Décor Bulles
246 | Portail droit – Structure croix – Décors Bulles et Opaq

Gamme **Tradition** [P. 22]

- 247** | Portail chapeau de gendarme – Options boule, rosace palmette, festonnage et jonc de feston
248 | Portail droit – Options fer de lance et rosace palmette – Motorisation intégrée
249 | Portail chapeau de gendarme – Options fleuron, festonnage et jonc de feston et rosace palmette
250 | Portail chapeau de gendarme – Options fer de lance, rosace palmette, volute CTH, rond bas festonnage et jonc de feston
251 | Portail droit – Options Fleuron
252 | Portail droit – Options embout PVC et rosace palmette
253 | Portail chapeau de gendarme – Options fleuron, rosace palmette, volute CTH, rond bas, festonnage et jonc de feston – Motorisation intégrée
254 | Portillon chapeau de gendarme – Options fer de lance, rosace palmette, festonnage et jonc de feston
255 | Portail chapeau de gendarme – Options fer de lance, rosace palmette, festonnage et jonc de feston
256 | Portail convexe – Options fer de lance, rosace palmette, volute CTH, festonnage et jonc de feston
257 | Portail droit – Options boule, rosace ronde, festonnage et jonc de feston
258 | Portillon droit – Options fer de lance et rosace palmette

► **Modèle Plein**

Gamme **Actuelle** [P. 26]

- 259** | Portail chapeau de gendarme – Lames verticales grain d'orge pas de 50 mm
260 | Portail concave – Lames verticales grain d'orge pas de 50 mm
261 | Portail double chapeau de gendarme – Lames verticales grain d'orge pas de 50 mm
262 | Portail chapeau de gendarme – Lames verticales grain d'orge pas de 50 mm
263 | Portail droit – Barreaux horizontaux de 165 mm
264 | Portail droit – Lames fougères grain d'orge pas de 50 mm
265 | Portail droit – Lames fougères grain d'orge pas de 50 mm
266 | Portail droit – Lames horizontales grain d'orge pas de 50 mm
267 | Portail droit – Barreaux verticaux de 110 mm
268 | Portail droit – Asymétrique – Lames verticales grain d'orge pas de 50 mm

Gamme **Tendance** [P. 28]

- 269** | Portail droit – Modèle K – Lames verticales et horizontales grain d'orge pas de 50 mm
270 | Portail droit – Modèle M – Lames verticales et horizontales grain d'orge pas de 50 mm
271 | Forme droite – Modèle L – Lames verticales et horizontales grain d'orge pas de 50 mm

► **Modèle Semi-ajouré** [P. 31]

272 | Portail double chapeau de gendarme – Lames verticales mouchette pas de 100 mm et barreaux verticaux

Gamme **Actuelle** [P. 32]

- 273** | Portail droit – Lames verticales mouchette pas de 100 mm et barreaux verticaux
274 | Portail droit – Lames fougères mouchette pas de 100 mm et barreaux verticaux
275 | Portail droit – Lames horizontales mouchette pas de 100 mm et barreaux verticaux
276 | Portail droit – Lames verticales mouchette pas de 100 mm et barreaux verticaux vissés
277 | Portail double convexe – Lames verticales mouchette pas de 100 mm et barreaux verticaux
278 | Portail droit – Lames horizontales mouchette pas de 100 mm et barreaux verticaux
279 | Portail double chapeau de gendarme – Lames verticales mouchette pas de 100 mm et barreaux verticaux

- 280** | Portail chapeau de gendarme et chapeau de gendarme inversé – Lames verticales mouchette pas de 100 mm et barreaux verticaux
281 | Portail droit – Lames horizontales mouchette pas de 100 mm et barreaux verticaux
282 | Portail droit – Lames verticales mouchette pas de 100 mm et barreaux verticaux
283 | Portail droit – Lames verticales mouchette pas de 100 mm et barreaux verticaux
284 | Portail droit – Lames fougères mouchette pas de 100 mm et barreaux verticaux
285 | Portail double chapeau de gendarme inversé – Lames verticales mouchette pas de 100 mm et barreaux verticaux
286 | Portail chapeau de gendarme – Lames horizontales mouchette pas de 100 mm et barreaux verticaux
287 | Portail droit – Lames horizontales mouchette pas de 100 mm et barreaux verticaux
288 | Portail droit – Lames verticales mouchette pas de 100 mm et barreaux verticaux

Gamme **Tendance** [P. 36]

- 289** | Portail droit – Modèle E – Lames horizontales mouchette pas de 100 mm et barreaux verticaux
290 | Portail droit – Structure U – Lames horizontales mouchette pas de 100 mm – Décors Coralys et Opaq
291 | Portail droit – Structure M inversé – Lames horizontales et verticales double nervure pas de 275 mm – Décor Canisse
292 | Portail droit – Structure Croix – Décors Cube et Opaq
293 | Portail droit – Structure K – Lames verticales double nervure pas de 275 mm – Décor Fissures
294 | Portail droit – Structure M – Lames horizontales double nervure pas de 275 mm – Décor Frise
295 | Portail droit – Structure B – Lames horizontales double nervure pas de 275 mm – Décor Jungle
296 | Portail droit – Structure M inversé – Lames horizontales et verticales double nervure pas de 275 mm – Décor Atelier
297 | Portail droit – Structure L – Lames verticales double nervure pas de 275 mm – Décor Indiana
298 | Portail droit – Structure K – Lames verticales mouchette pas de 100 mm et barreaux horizontaux
299 | Portail droit – Structure L – Lames verticales mouchette pas de 100 mm et barreaux horizontaux
300 | Portail droit – Structure K – Lames horizontales double nervure pas de 275 mm et barreaux horizontaux
301 | Portail droit – Structure E – Lames horizontales mouchette pas de 100 mm et barreaux verticaux
302 | Portail droit – Modèle G – Lames verticales mouchette pas de 100 mm et barreaux en biais
303 | Portail droit – Structure Croix – Décors Horizon et Opaq
304 | Portail droit – Structure T – Décor Opaq et barreaux horizontaux
305 | Portail droit – Structure M inversé – Lames verticales double nervure pas de 275 mm et barreaux horizontaux
306 | Portail droit – Modèle F – Lames horizontales mouchette pas de 100 mm et barreaux verticaux
307 | Portail droit – Structure G – Lames verticales mouchette pas de 100 mm et barreaux en biais
308 | Portail et portillon droit – Structure croix – Décor Vague – Tôle pleine et barreaux horizontaux
309 | Portail droit – Structure M – Lames horizontales mouchette pas de 100 mm – Décor Bambou
310 | Portail droit – Structure K – Lames verticales double nervure pas de 275 mm – Décor Bambou
311 | Portail droit – Structure T – Décors Square et Opaq
312 | Portail droit – Structure DT – Décors Coralys, Numéro et Opaq – Motorisation intégrée
313 | Portail droit – Structure DT – Décors Fissures et Opaq
314 | Portail droit – Structure B – Lames verticales mouchette pas de 100 mm – Décors Indiana et Opaq
315 | Portail droit – Structure M inversé – Lames horizontales double nervure pas de 275 mm – Décor Jungle
316 | Portail droit – Structure M gauche – Lames horizontales double nervure pas de 275 mm – Décor Cube
317 | Portail droit – Structure M inversé – Lames horizontales double nervure pas de 275 mm – Décor Coralys
318 | Portillon droit – Structure K – Lames verticales mouchette pas de 100 mm et barreaux horizontaux
319 | Portail droit – Structure L – Lames horizontales double nervure pas de 275 mm – Décor Indiana

- 320** | Portail droit – Structure B – Lames horizontales double nervure pas de 275 mm – Décor Feuillage
321 | Portail droit – Structure B – Lames verticales double nervure pas de 275 mm – Décor Coralys
322 | Portail droit – Structure U – Décors Canisse et Opaq
323 | Portail droit – Structure DT – Décors Fleurs fermées et Opaq
324 | Clôture droite – Structure L – Lames horizontales double nervure pas de 275 mm – Décor Indiana
325 | Portail droit – Asymétrique – Structure DT – Décors Fissures et Opaq
326 | Portail droit – Structure M – Lames horizontales double nervure pas de 275 mm – Décor cube
327 | Portail droit – structure DT – Décors Jungle et Opaq

Gamme **Tradition** [P. 46]

- 328** | Portail triple chapeau de gendarme – Tôle pleine et barreaux verticaux – Options fleuron et rosace palmette – Motorisation intégrée
329 | Portail et portillon chapeau de gendarme – Tôle pleine et barreaux verticaux – Options boule et rosace palmette
330 | Portail chapeau de gendarme – Tôle pleine et barreaux verticaux – Options fleuron et rosace palmette
331 | Portail chapeau de gendarme – Tôle pleine et barreaux verticaux – Options fleuron, volute STH, rond bas et rosace palmette
332 | Portail convexe – Tôle pleine – Barreaux verticaux – Options fer de lance – Motorisation intégrée et régulation de pente
333 | Portail chapeau de gendarme et portillon convexe – Tôle pleine et barreaux verticaux – Options fer de lance, volute S, volute CTH, ronds bas et rosace palmette
334 | Portail droit – Tôle pleine et barreaux verticaux
335 | Portail chapeau de gendarme – Tôle pleine et barreaux verticaux – Options fleuron et rosace palmette
336 | Portail convexe – Tôle pleine et barreaux verticaux – Options boule
337 | Portail et portillon chapeau de gendarme – Tôle pleine et barreaux verticaux – Options boules

► **Modèle Semi-ajouré**

Gamme **Actuelle** [P. 50]

- 338** | Portail droit – Lames verticales grain d'orge pas de 50 mm et barreaux verticaux
339 | Portail droit – Lames verticales grain d'orge pas de 50 mm et barreaux verticaux
340 | Portail droit – Lames verticales grain d'orge pas de 50 mm et barreaux verticaux vissés
341 | Portail droit – Lames verticales grain d'orge pas de 50 mm et barreaux verticaux
342 | Portail double chapeau de gendarme – Lames verticales grain d'orge pas de 50 mm et barreaux verticaux
343 | Portail convexe – Lames horizontales grain d'orge pas de 50 mm et barreaux verticaux
344 | Portail double convexe – Lames verticales grain d'orge pas de 50 mm et barreaux verticaux
345 | Portail convexe – Lames verticales grain d'orge pas de 50 mm et barreaux verticaux
346 | Portail chapeau de gendarme – Lames fougères grain d'orge pas de 50 mm et barreaux verticaux

Gamme **Tendance** [P. 52]

- 347** | Portail droit – Modèle M – Lames verticales grain d'orge pas de 50 mm et barreaux horizontaux
348 | Portail droit – Modèle L – Lames verticales grain d'orge pas de 50 mm et barreaux horizontaux
349 | Portail droit – Modèle K – Lames verticales grain d'orge pas de 50 mm et barreaux horizontaux
350 | Portail et portillon – Modèle K – Lames verticales grain d'orge pas de 50 mm et barreaux horizontaux

► **Modèle Ajouré** [P. 55]

351 | Portail chapeau de gendarme – Barreaux verticaux – Options fleuron haut et bas

Gamme **Actuelle** [P. 56]

- 352** | Portail droit – Barreaux horizontaux
353 | Portail droit – Barreaux horizontaux
354 | Portail droit – Barreaux verticaux
355 | Portail droit – Barreaux verticaux
356 | Portail chapeau de gendarme – Barreaux verticaux

- 357** | Portail concave – Barreaux verticaux
358 | Portail convexe – Barreaux verticaux
359 | Portail convexe – Barreaux verticaux
360 | Portail droit – Barreaux horizontaux

Gamme **Tradition** [P. 58]

- 361** | Portail chapeau de gendarme inversé – Barreaux verticaux – Option fleuron haut
362 | Portail droit – Barreaux verticaux – Option fleuron haut
363 | Portail convexe – Barreaux verticaux – Options fer de lance haut et bas
364 | Portail droit – Barreaux verticaux – Options fer de lance haut et bas et volute CTH
365 | Portail chapeau de gendarme – Barreaux verticaux – Option fleuron
366 | Portail triple chapeau de gendarme – Barreaux verticaux – Options fleuron haut et bas – Motorisation intégrée
367 | Clôture droite – Barreaux verticaux – Options fleuron et fer de lance
368 | Portillon droit – Barreaux verticaux – Option fleuron
369 | Portail droit – Barreaux verticaux – Options fleuron haut et bas
370 | Portail chapeau de gendarme – Barreaux verticaux – Options fleuron haut et volute CTH
371 | Portail droit – Barreaux verticaux – Options fleuron haut et volute CTH
372 | Portail convexe – Barreaux verticaux – Options fer de lance haut et bas
373 | Clôture droite – Barreaux verticaux – Option fer de lance haut

► **Modèle Ajouré**

Gamme **Actuelle** [P. 62]

- 374** | Portail pointe de diamant inversé – Barreaux verticaux vissés
375 | Portail convexe – Barreaux verticaux vissés
376 | Portail convexe – Barreaux verticaux
377 | Portail convexe – Barreaux verticaux
378 | Portillon double convexe – Lames fougères grain d'orge pas de 50 mm et barreaux verticaux
379 | Clôture droite – Barreaux verticaux
380 | Portail droit – Barreaux verticaux
381 | Portail droit – Barreaux horizontaux de 165 mm
382 | Portail droit – Barreaux verticaux

► **Ambellya** [P. 64]

- 383** | Portail droit – Ambellya – Décor Pile I
384 | Portail droit – Ambellya – Décors Numéro et Opaq
385 | Portail droit – Ambellya – Décor Fissures
386 | Portail droit – Ambellya – Décor Feuillage – Motorisation intégrée
387 | Portillon droit – Ambellya – Décor Herbiers
388 | Portail droit – Ambellya – Décor Feuillage
389 | Portail droit – Ambellya – Décor Bambou 1/3
390 | Portail droit – Ambellya – Décors Delta et Opaq

► **Clôtures – Modèle Plein** [P. 67]

- 391** | Clôture droite – Lames verticales mouchette pas de 100 mm
392 | Clôture droite – Lames fougères mouchette pas de 100 mm
393 | Clôture droite – Lames persiennées pas de 200 mm
394 | Clôture convexe – Lames verticales mouchette pas de 100 mm
395 | Clôture droite – Lames verticales mouchette pas de 100 mm
396 | Clôture droite – Lames horizontales double nervure pas de 275 mm

Gamme **Tendance** [P. 69]

- 397** | Clôture droite – Structure U – Lames horizontales double nervure pas de 275 mm – Verre opale
398 | Clôture droite – Structure Croix – Décor Pile I
399 | Clôture droite – Structure Croix – Décor Signature
400 | Clôture droite – Structure Croix – Décor Vague et Opaq
401 | Clôture droite – Structure Croix – Décor Bulles

Gamme **Tradition** [P. 70]

- 402** | Clôture droite – Options fleuron, rond bas, festonnage et jonc de feston

- 403** | Clôture droite – Options fleuron, festonnage et jonc de feston
404 | Clôture droite – Options fer de lance haut, festonnage et jonc de feston
405 | Clôture convexe – Options boule haut, festonnage et jonc de feston
406 | Clôture droite – Option festonnage et jonc de feston

► **Clôtures – Modèle Plein** [P. 71]

- 407** | Clôture droite – Lames horizontales grain d'orge pas de 50 mm
408 | Clôture droite – Panneaux vissés grain d'orge pas de 50 mm
409 | Clôture droite – Lames fougères grain d'orge pas de 50 mm
410 | Clôture droite – Lames verticales grain d'orge pas de 50 mm
411 | Clôture droite – Lisses inclinées

► **Clôtures – Modèle Ajouré** [P. 73]

- 412** | Clôture droite – Barreaux verticaux

Gamme **Actuelle** [P. 74]

- 413** | Clôture droite – Barreaux verticaux vissés
414 | Clôture convexe – Barreaux verticaux vissés
415 | Clôture concave – Barreaux verticaux
416 | Clôture droite – Barreaux verticaux
417 | Clôture droite – Barreaux verticaux vissés
418 | Clôture droite – 1 lisse horizontale
419 | Clôture droite – 6 lisses horizontales
420 | Clôture droite – 2 lisses horizontales
421 | Clôture droite – 3 lisses horizontales
422 | Clôture droite – Barreaux verticaux

Gamme **Tendance** [P. 76]

- 423** | Clôture droite – Structure L – Lames verticales mouchette pas de 100 mm – Décor Coralys
424 | Clôture droite – Structure Croix – Décor Bulles
425 | Clôture droite – Structure K – Lames horizontales double nervure pas de 275 mm – Décor Eclat
426 | Clôture droite – Structure Croix – Décor Fissures
427 | Clôture droite – Structure L – Lames verticales double nervure pas de 275 mm – Décor Indiana
428 | Clôture droite – Structure U – Tôle pleine – Décor Square
429 | Clôture droite – Modèle G et H – Lames verticales mouchette pas de 100 mm – Barreaux biais
430 | Clôture droite – Structure K – Lames horizontales pas de 275 mm – Barreaux horizontaux
431 | Clôture droite – Structure U – Barreaux horizontaux – Tôle pleine
432 | Clôture droite – Structure L – Lames verticales mouchette pas de 100 mm – Barreaux horizontaux
433 | Clôture droite – Structure U – Lames horizontales double nervure pas de 275 mm – Décor Frise
434 | Clôture droite – Structure U – Lames horizontales double nervure pas de 275 mm – Barreaux biais

Gamme **Tradition** [P. 78]

- 435** | Clôture droite – Barreaux verticaux – Option fleuron
436 | Clôture droite – Barreaux verticaux – Options fer de lance et volute CTH
437 | Clôture chapeau de gendarme – Barreaux verticaux – Option fleuron
438 | Clôture droite – Barreaux verticaux – Options fleuron et rond haut
439 | Clôture droite – Barreaux verticaux

► **Clôtures – Modèle Ajouré** [P. 79]

- 440** | Clôture droite – Barreaux verticaux – Finition embout biais
441 | Clôture droite – Barreaux verticaux – Finition embout rond
442 | Clôture droite – Barreaux verticaux vissés – Finition embout rond
443 | Clôture droite – Barreaux verticaux
444 | Clôture droite – Barreaux verticaux
445 | Clôture droite – Barreaux verticaux vissés
446 | Clôture droite – Barreaux verticaux vissés
447 | Clôture droite – 1 lisse
448 | Clôture droite – 3 lisses
449 | Clôture droite – 2 lisses
450 | Clôture droite – 3 lisses
451 | Clôture droite – 3 lisses position losange
452 | Clôture droite – 1 lisse

Labels et garanties

Nos engagements qualité

Respect des normes NF et CE

Le respect de la norme CE prouve notre engagement à la bonne conformité des exigences en vigueur sur la réglementation. Cette norme est obtenue suite à la réalisation de contrôles et essais réalisés par un organisme indépendant.



Garanties

De part notre maîtrise de l'assemblage mécano-soudée, unique sur le marché, et la fabrication de l'ensemble des éléments de nos portails, nous pouvons assurer la qualité de nos produits.

Ainsi, la structure de nos portails ALU (hors modèle PAVILLON) est garantie 20 ans.

La structure de nos portails PVC et le modèle PAVILLON ALU sont garantis 10 ans.



Labels

Tous nos produits sont thermolaqués par des professionnels répondant aux critères Qualicoat et Qualimarine. Pour nos produits ton bois nous répondons aux critères Qualidéco.

La certification Qualimarine atteste de la qualité et de la perrenité du laquage des ouvrages : la tenue aux UV de la teinte et de sa brillance, la résistance à l'usure et l'absence de corrosion filiforme.



Utilisateur QMP-0103

Portée sur www.qualimarine.fr

Ces labels et certifications donnent droit à une garantie de 10 ans sur le laquage de nos produits.

Pratique !

RETROUVEZ DES CONSEILS D'ENTRETIEN pour nos produits sur notre site internet gyt.fr



Trouver son coloris



Notre nuancier de couleurs standards vous donne la possibilité de créer votre portail et clôture à votre goût. Et si vous ne trouvez pas votre bonheur parmi ce panel, des coloris hors standards sont disponibles sur demande.

ALU - 31 COLORIS STANDARD + 1 TON BOIS

15 COLORIS TEXTURÉS

BLANC 9016 FT	GRIS 7035 SABLÉ	GRIS 2150 SABLÉ
GRIS 2500 SABLÉ	GRIS 2900 SABLÉ	GRIS GALET 9006 FT
GRIS 9007 FT	GRIS 7016 FT	NOIR 2100 SABLÉ
NOIR 2200 SABLÉ	BLEU 2700 SABLÉ	ROUGE 3004 FT
MARS SABLÉ	VERT 6005 FT	NOIR 9005 FT

16 COLORIS SATINÉS

BLANC 9016 SATINÉ	BLANC CRÈME 9010 SATINÉ	BEIGE 1015 SATINÉ	GRIS 7035 SATINÉ
VERT 6005 SATINÉ	VERT 6009 SATINÉ	VERT 6019 SATINÉ	VERT 6021 SATINÉ
BLEU 5003 SATINÉ	BLEU 5010 SATINÉ	BLEU 5014 SATINÉ	BLEU 5024 SATINÉ
GRIS 7016 SATINÉ	BLEU CANON	ROUGE 3004 SATINÉ	ROUGE 8011 SATINÉ

1 TON BOIS

(uniquement sur la gamme Actuelle ALU)



TON BOIS CHÊNE DORÉ

Coloris non contractuels. Les techniques de l'imprimerie ne permettent pas de restituer très exactement la couleur réelle. Vérifier impérativement le coloris choisi sur un nuancier RAL.

PVC - 2 COLORIS STANDARD

BLANC	TON SABLE

GYT

LA FERMETURE SUR MESURE

Retrouvez-nous



GYT Ambellya

GYT

5 RUE DU GRAND PRÉ
ZI DE L'ECUYÈRE - BP 70633
49306 CHOLET CEDEX

Tél. **02 41 62 54 29**
Mail **contact@gyt.fr**

www.gyt.fr



Votre installateur conseil

