

# GYT

LA FERMETURE SUR MESURE



Fabrication  
Française



Portails | Portillons | Clôtures  
Automatismes

[www.gyt.fr](http://www.gyt.fr)

# GYT, le spécialiste de la fermeture sur-mesure

**Fabricant de portails,  
portillons et clôtures :**  
en aluminium ou en PVC.



**Fabricant de volets :**  
volet battant, roulant ou  
coulissant.



**Fabricant de  
portes de garage :**  
porte de garage sectionnelle,  
enroulable et traditionnelle.



**Ambellya,  
marque design de  
produits décoratifs**  
en découpe laser : panneau,  
garde-corps, portail, portillon,  
jardinière, treillis...



**ambellya**  
habillez vos espaces

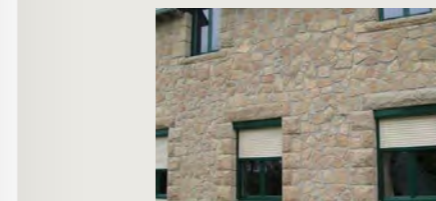

# Qui sommes-nous ? La réponse à votre besoin



## Chiffres clés

CONCEPTION  
ET FABRICATION

**100%**  
FRANÇAISE



CONCEPTION DES PRODUITS

**100%**  
PERSONNALISABLE

SAVOIR-FAIRE  
RECONNU DEPUIS

**47 ANS**

UNE ENTREPRISE  
FAMILIALE DE

**90**  
COLLABORATEURS

**1 SERVICE**  
LOGISTIQUE INTÉGRÉ  
POUR ASSURER UNE  
LIVRAISON DE QUALITÉ  
DANS TOUTE LA FRANCE

Depuis 1976, GYT est le spécialiste de la fermeture sur-mesure. GYT conçoit, fabrique et commercialise des portails, des volets et des portes de garage en alliant savoir-faire artisanal et innovation.

Chez GYT tous les produits sont **100% modélisables** en fonction des souhaits du client. Avec une large gamme de modèle de portail, du classique au contemporain en passant par la tradition, notre offre permet d'habiller les extérieurs de sa maison au gré de ses envies. Nos palettes de décors et de coloris sont adaptées à tous les styles d'habitation.

Design, modernité et qualité sont les maîtres-mots de notre travail au quotidien. Notre large gamme de produits aluminium et PVC a été pensée et créée pour tous les styles de vie et d'habitation.

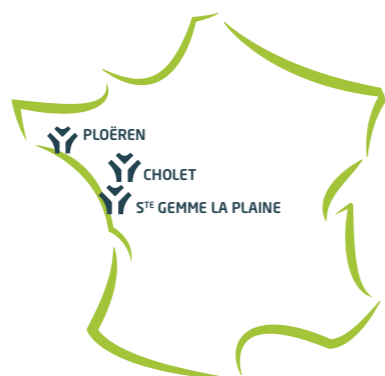

## 3 SITES DE PRODUCTION

Cholet (49),  
Ploëren (56),  
Sainte Gemme La Plaine (85).

## Un accompagnement pour réaliser votre projet



- Une force de vente composée de **13 technico-commerciaux** pour un service de proximité.
- Le **configurateur 3D** accessible à tout moment pour visualiser vos envies.

**VISUALISEZ** votre projet avec notre **CONFIGURATEUR** en flashant ce QR code



### 1. QUEL PRODUIT RECHERCHEZ-VOUS ?

#### ➤ PORTAILS

Rendez-vous page **09**



#### ➤ CLÔTURES

Rendez-vous page **67**

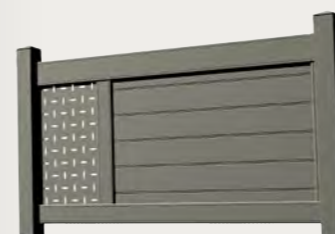

### 2. SOUHAITEZ-VOUS ÊTRE TOTALEMENT OU PARTIELLEMENT CACHÉ ?

#### ➤ PLEIN

Rendez-vous page **09**

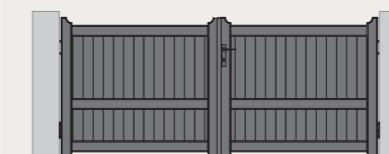

#### ➤ SEMI-AJOURÉ

Rendez-vous page **31**

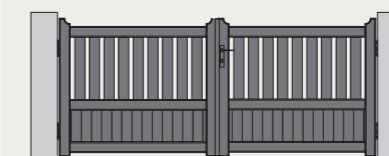

#### ➤ AJOURÉ

Rendez-vous page **55**

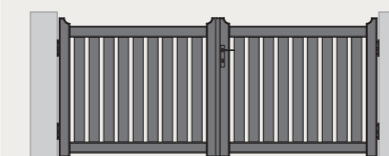

### 3. QUEL MATÉRIAU PRÉFÉREZ-VOUS ?

#### ➤ ALUMINIUM

#### ➤ PVC

### 4. AVEZ-VOUS UN COLORIS FÉTICHE ?

- Faites votre choix parmi **NOS 31 COLORIS** proposés dans notre nuancier

Rendez-vous page **95**





1



2



3

## Révétons nos atouts

Nos portails conjuguent deux techniques d'assemblage reconnues par les professionnels : le tenon-mortaise pour un maintien mécanique et la soudure pour consolider l'ensemble. Unique sur le marché, cet assemblage a fait ses preuves en terme de qualité et de robustesse. Chez GYT, une attention particulière est portée aux finitions de nos produits, gage de notre professionnalisme et de notre expertise.

- 1. Tenon-mortaise - soudure cachée
- 2. Poignée de tirage
- 3. Embout montant
- 4. Chapeau pilier
- 5. Gond laqué à la couleur du portail
- 6. Poignées laquées à la couleur du portail
- 7. Sabot laqué à la couleur du portail
- 8. Gâche de réception coulissant
- 9. Crémaillère, profil cache crémaillère et rail alu
- 10. Equerre de pontet double pour coulissant de grandes dimensions



4

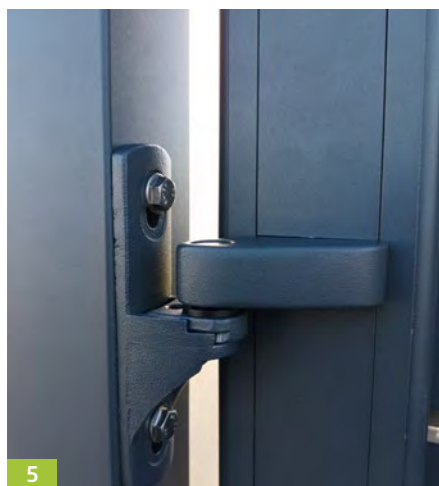

5



6



7



8



9



10

# Sommaire

## PORTAILS PORTILLONS CLÔTURES 09

### MODÈLE PLEIN ALU 09

Gamme Actuelle.....	10
Gamme Tendance.....	14
Gamme Tradition.....	22

### MODÈLE PLEIN PVC 26

Gamme Actuelle.....	26
Gamme Tendance.....	28

### MODÈLE SEMI-AJOURÉ ALU 31

Gamme Actuelle.....	32
Gamme Tendance.....	38
Gamme Tradition.....	46

### MODÈLE SEMI-AJOURÉ PVC 50

Gamme Actuelle.....	50
Gamme Tendance.....	52

### MODÈLE AJOURÉ ALU 55

Gamme Actuelle.....	56
Gamme Tradition.....	58

### MODÈLE AJOURÉ PVC 62

Gamme Actuelle.....	62
---------------------	----

## ZOOM SUR NOS ENSEMBLES

### AMBELLYA 64

## AUTOMATISMES 82

1. Motorisation intégrée.....	82
2. Motorisation apparente.....	84
3. Accessoires.....	85



## CLÔTURES 67

### MODÈLE PLEIN ALU 68

Gamme Actuelle.....	68
Gamme Tendance.....	69
Gamme Tradition.....	70

### MODÈLE PLEIN PVC 71

Gamme Actuelle.....	74
Gamme Tendance.....	76
Gamme Tradition.....	78

### MODÈLE AJOURÉ ALU 73

Gamme Actuelle.....	74
Gamme Tendance.....	76
Gamme Tradition.....	78

### MODÈLE AJOURÉ PVC 79

## CAHIER TECHNIQUE 86

Bien choisir son portail.....	86
Annuaire des modèles.....	92
Labels et garanties.....	94
Trouver son coloris.....	95

# Portails, portillons, clôtures **Modèle Plein**

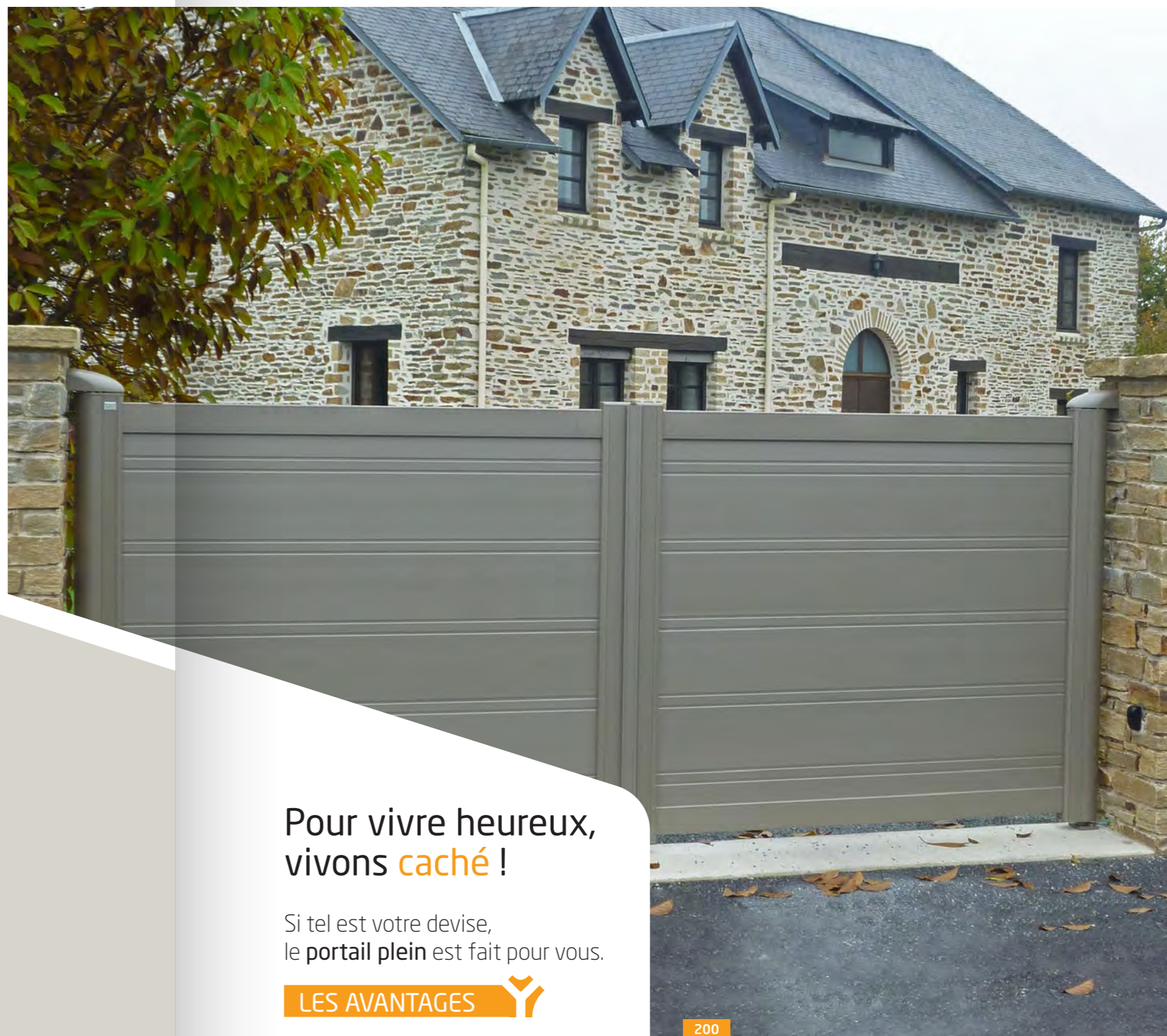

Pour vivre heureux,  
vivons **caché** !

Si tel est votre devise,  
le **portail plein** est fait pour vous.

#### LES AVANTAGES

- > garder son intimité
- > se protéger contre les dangers extérieurs et le vent

200

Portail ouvrant à la française motorisation intégrée - Gamme Actuelle

Portails, portillons, clôtures

**Modèle Plein** Gamme Actuelle



201



206



203



202



204



205



207

Ce modèle avec sa lame persiennée laisse passer le vent mais pas le regard. Contemporain, il offre aussi la possibilité de jouer avec les couleurs.

Rendez-vous page **95** pour retrouver notre nuancier

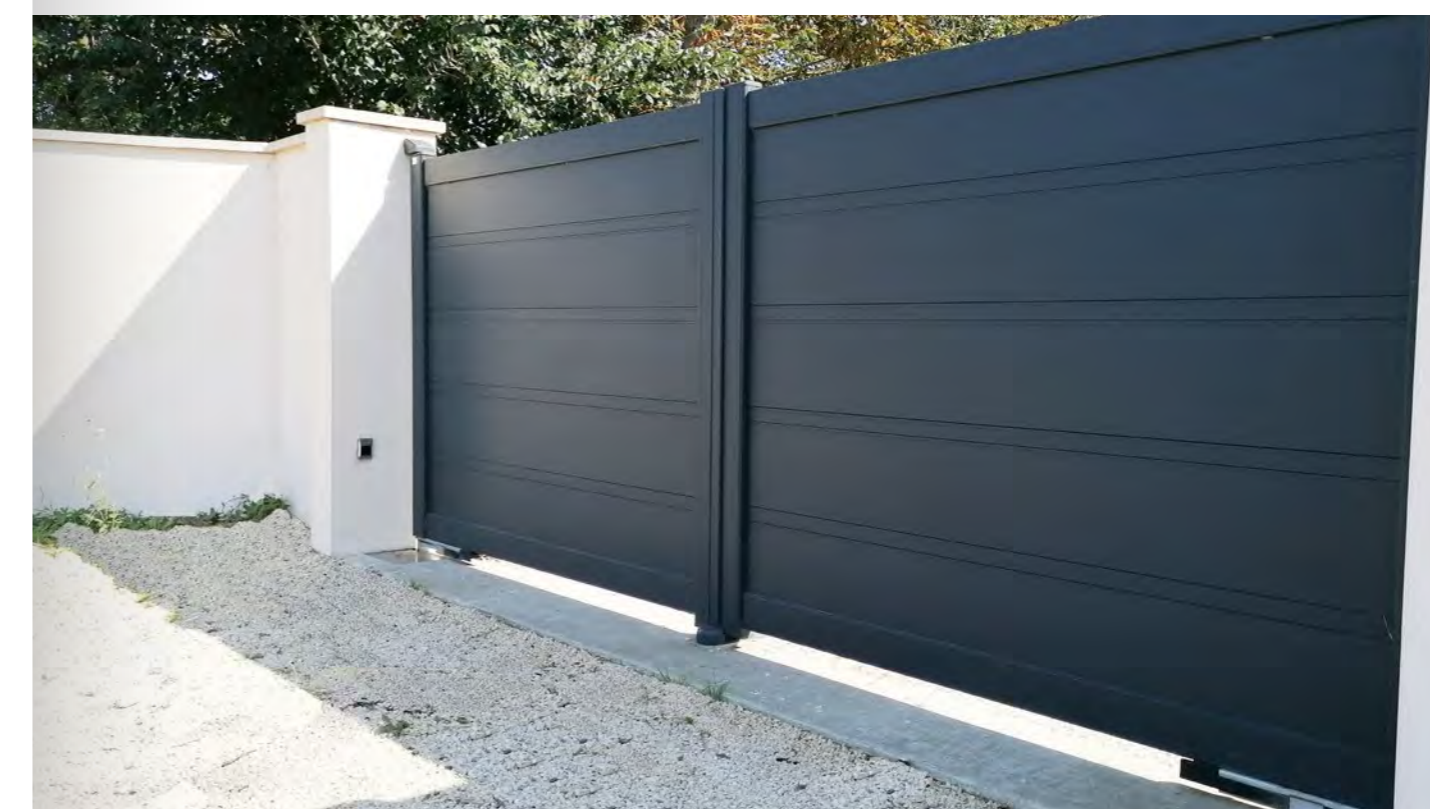

208

Portails, portillons, clôtures

# Modèle Plein Gamme Actuelle



209

Harmonisez vos extérieurs en combinant votre portail

Rendez-vous page 67

pour découvrir tous nos modèles de clôtures

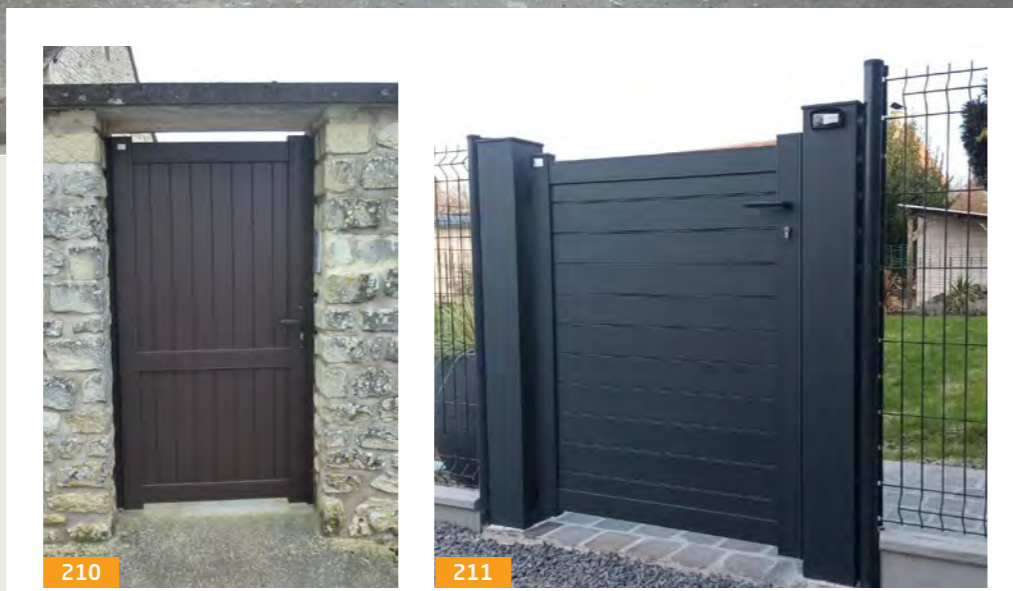

210

211



212



213

Déco ALUNOX



214

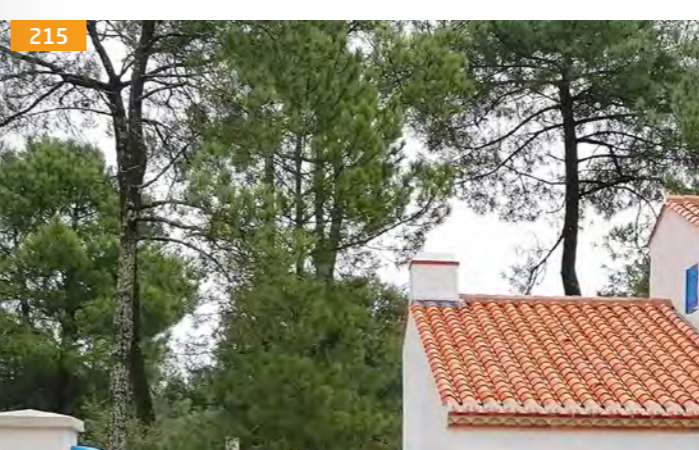

215

Une touche déco

100 % SUR MESURE

Apportez une touche déco Alunox en choisissant parmi ces 15 motifs. Il s'ajoute facilement à votre portail pour donner un style unique.

<b>CARRÉ PLEIN</b> 124 x 124	<b>CARRÉ PLEIN</b> 180 x 180	<b>CARRÉ PLEIN</b> 210 x 210	<b>LOSANGE PLEIN</b> 124 x 124
<b>LOSANGE PLEIN</b> 180 x 180	<b>LOSANGE PLEIN</b> 210 x 210	<b>CARRÉ AJOURÉ</b> 210 x 210 avec déco carré pleine 124 x 124	<b>LOSANGE AJOURÉ</b> 210 x 210 avec déco losange pleine 124 x 124
<b>ROND PLEIN</b> Ø120	<b>CARRÉ AJOURÉ</b> 210 x 210	<b>LOSANGE AJOURÉ</b> 210 x 210	<b>CARRÉ AJOURÉ</b> 210 x 210 avec déco ronde Ø120
<b>LOSANGE AJOURÉ</b> 210 x 210 avec déco ronde Ø120	<b>PLAQUE NUMÉRO</b>	<b>NUMÉRO</b>	

Portails, portillons, clôtures

**Modèle Plein** Gamme Tendance



216

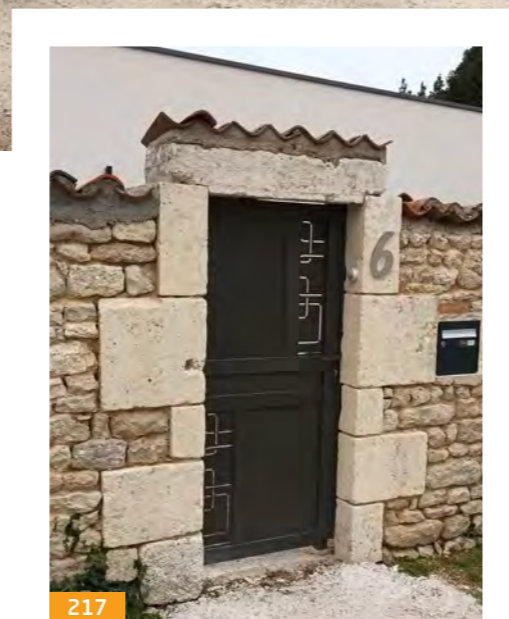

217



218



219



220



222



221



224



223



225



Portails, portillons, clôtures

**Modèle Plein** Gamme Tendance

Donner un peu de transparence et de lumière à votre portail

Le **verre opale** est un verre feuilleté 33.2 qui permet de personnaliser votre portail et jouer sur l'effet bi-matière. Hautement résistant, le verre s'adapte parfaitement au style du portail.



*Option*  
**VERRE OPALE**



**POUR RETROUVER  
NOTRE NUANCIER  
DE 31 COLORIS**

Rendez-vous page **95**

Portails, portillons, clôtures

**Modèle Plein** Gamme Tendance



231



237

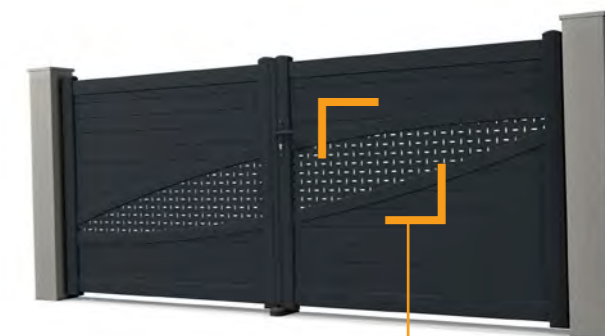

236

*Option*  
**TÔLE PERFORÉE**



238

La tôle perforée,  
un autre style de découpe

La tôle perforée d'une épaisseur de 2 mm apporte une touche décorative à votre portail. Légèrement ajouré, ce décor se marie à votre style d'habitation.



233



232



235



234



239

Portails, portillons, clôtures

**Modèle Plein** Gamme Tendance



240

241



243



242



245



244



246

**Votre entrée de maison est en pente ?**

Tout est possible avec les portails GYT ! Notre offre s'adapte à tous types de contraintes techniques de votre terrain. Notre savoir-faire nous permet de personnaliser votre portail pour créer une entrée esthétique malgré un terrain incliné.

Portails, portillons, clôtures

**Modèle Plein** Gamme Tradition

247

**Embellir votre portail avec des piliers assortis**

Laqués à la couleur de votre portail, à sceller ou sur platine, les piliers alu remplacent des piliers maçonnés. Disponibles en trois dimensions (125x125, 150x150 et 200x200), ils se posent très facilement.

Profitez-en pour y fixer le clavier à code et l'interphone.

Retrouvez tous les accessoires de motorisation

Page **85**



248



249



250



251



252

Portails, portillons, clôtures

# Modèle Plein Gamme Tradition



253



256



257



258



254



255

Personnalisez les finitions de votre portail Tradition selon vos envies

Rendez-vous page **49** pour découvrir toutes les possibilités



Option **VOLUTES CTH**



Option **FESTONNAGE ET JONC DE FESTON**

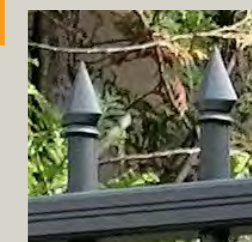

Option **FER DE LANCE**

Portails, portillons, clôtures

# Modèle Plein Gamme Actuelle



259

Imaginer le style de votre portail en choisissant la disposition des lames

- Verticale • Horizontale • Fougère



264



265



266



267



260



261



262



263

268



**TROUVEZ L'INSPIRATION,**  
sur notre site internet  
[www.gyt.fr](http://www.gyt.fr)

Portails, portillons, clôtures

**Modèle Plein** Gamme Tendance

269



270

271



**IMAGINEZ & VISUALISEZ  
VOTRE PORTAIL**

en utilisant notre **configurateur**  
disponible sur notre site [www.gyt.fr](http://www.gyt.fr)

## Le PVC une matière noble

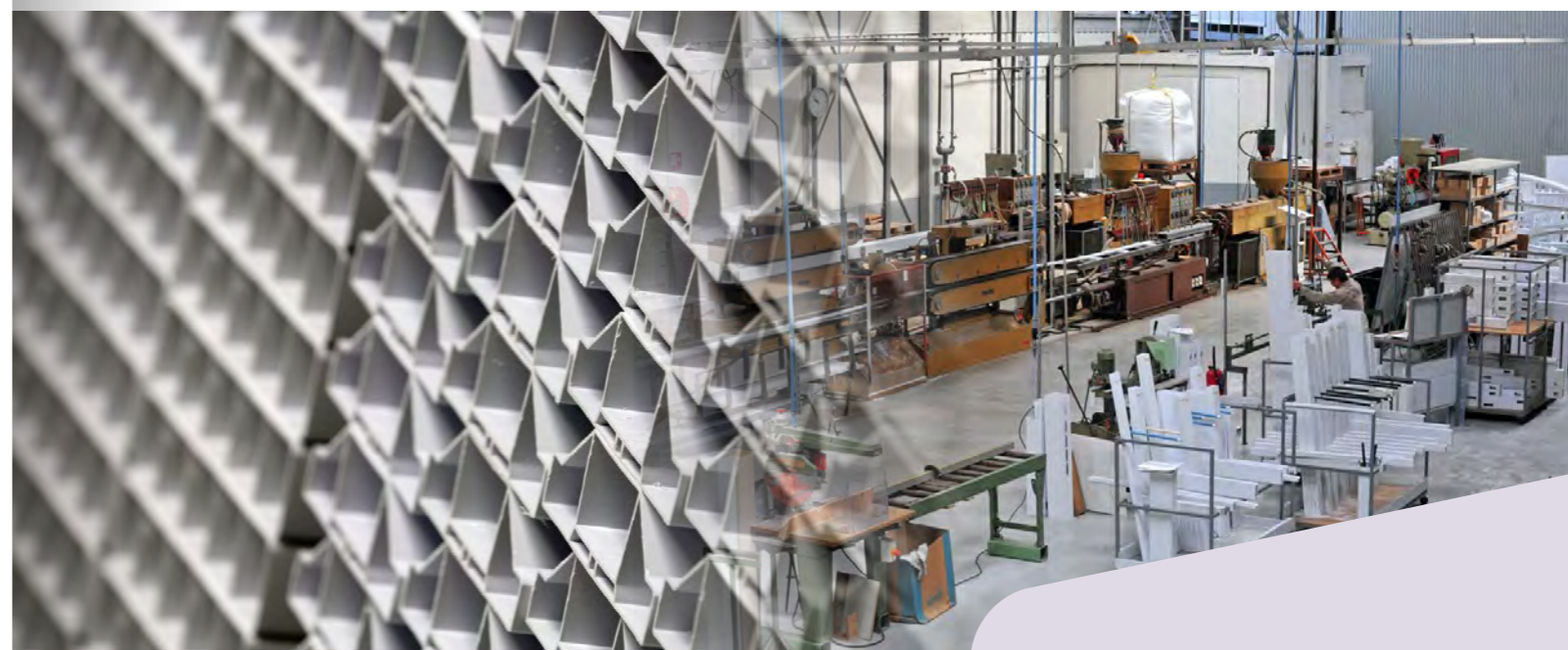

### GYT est un des derniers extrudeurs de profils PVC pour la fabrication de portails

Propriétaire de nos propres filières, nous fabriquons nos profils à partir de billes de kopount. Ce savoir-faire est une vraie richesse. Ce matériau dispose de nombreuses forces :

- **durable et résistant** au même titre que l'aluminium. Nos gammes en PVC sont **garanties 10 ans**.
- **facile d'entretien** : un nettoyage régulier à l'eau savonneuse est suffisant pour se débarrasser des tâches et signes d'usure.
- **recyclable** : le PVC se recycle à l'infini.

Nous proposons **DEUX COLORIS POUR NOS PRODUITS EN PVC** : le blanc et le beige.



BLANC



TON SABLE



Portails, portillons, clôtures

## Modèle Semi-ajouré

Portails, portillons, clôtures



### Sobriété & subtilité

Gardez un oeil sur l'extérieur tout en préservant une part d'intimité. Le portail semi-ajouré est un bon compromis !

#### LES AVANTAGES



- > bénéficier d'une vue sur l'extérieur
- > laisser entrevoir sa maison

272

Portail ouvrant à la française avec motorisation intégrée - Gamme Actuelle



Portails, portillons, clôtures

**Modèle Semi-Ajouré** Gamme Actuelle



276

275

278

277

280

279

281

273

274

Portails, portillons, clôtures

# Modèle Semi-Ajouré Gamme Actuelle



282



286



285



287

Créer de l'harmonie entre votre portail et votre portillon

Tous nos modèles de portails sont déclinables en portillon et clôtures.

Rendez-vous page **67** pour découvrir toutes nos clôtures

288



283



284



Portails, portillons, clôtures  
**Modèle Semi-Ajouré** Gamme Tendance



289



291



290



293



292

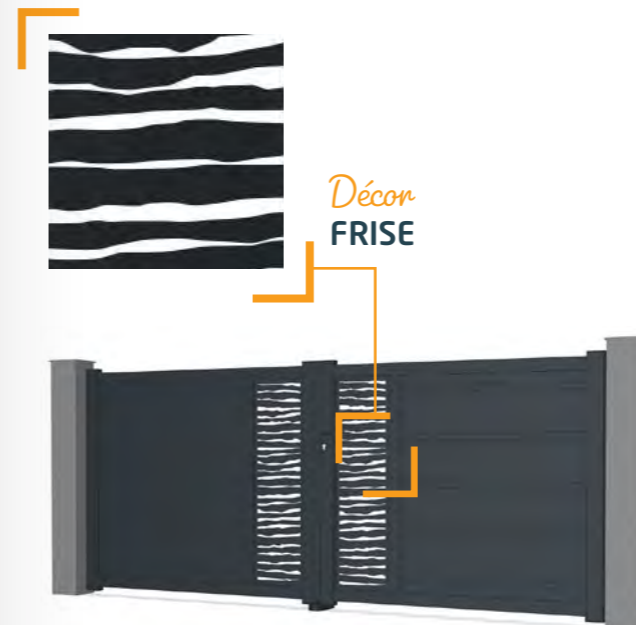

294



296



295

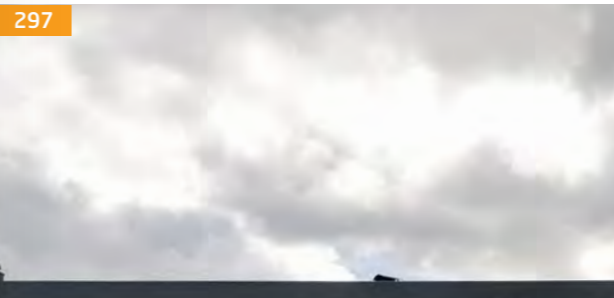

297

Personnaliser le design de votre portail en choisissant le décor laser qui vous plait

Rendez-vous page **45** pour découvrir tous les décors

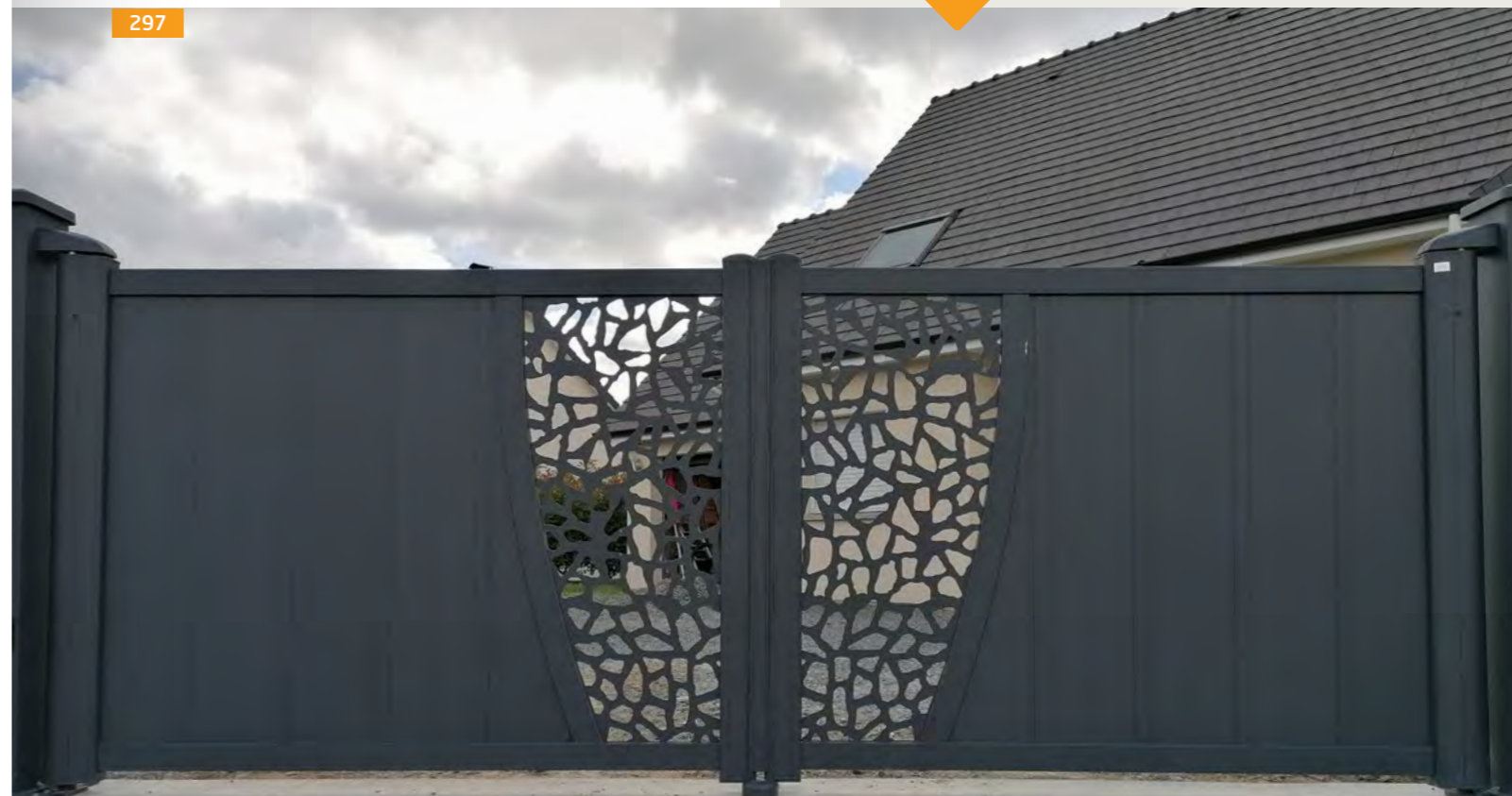

Portails, portillons, clôtures

# Modèle Semi-Ajouré Gamme Tendance



298



304



303



306



305



300



299



302



301



307



RETROUVEZ TOUS NOS COLORIS

Rendez-vous page 95

Portails, portillons, clôtures

**Modèle Semi-Ajouré** Gamme Tendance



308



312



310



309



311



314



313



315



316



**IMAGINEZ & VISUALISEZ VOTRE PORTAIL**  
 en utilisant notre **configurateur**  
 disponible sur notre **www.gyt.fr**

Portails, portillons, clôtures

# Modèle Semi-Ajouré Gamme Tendance

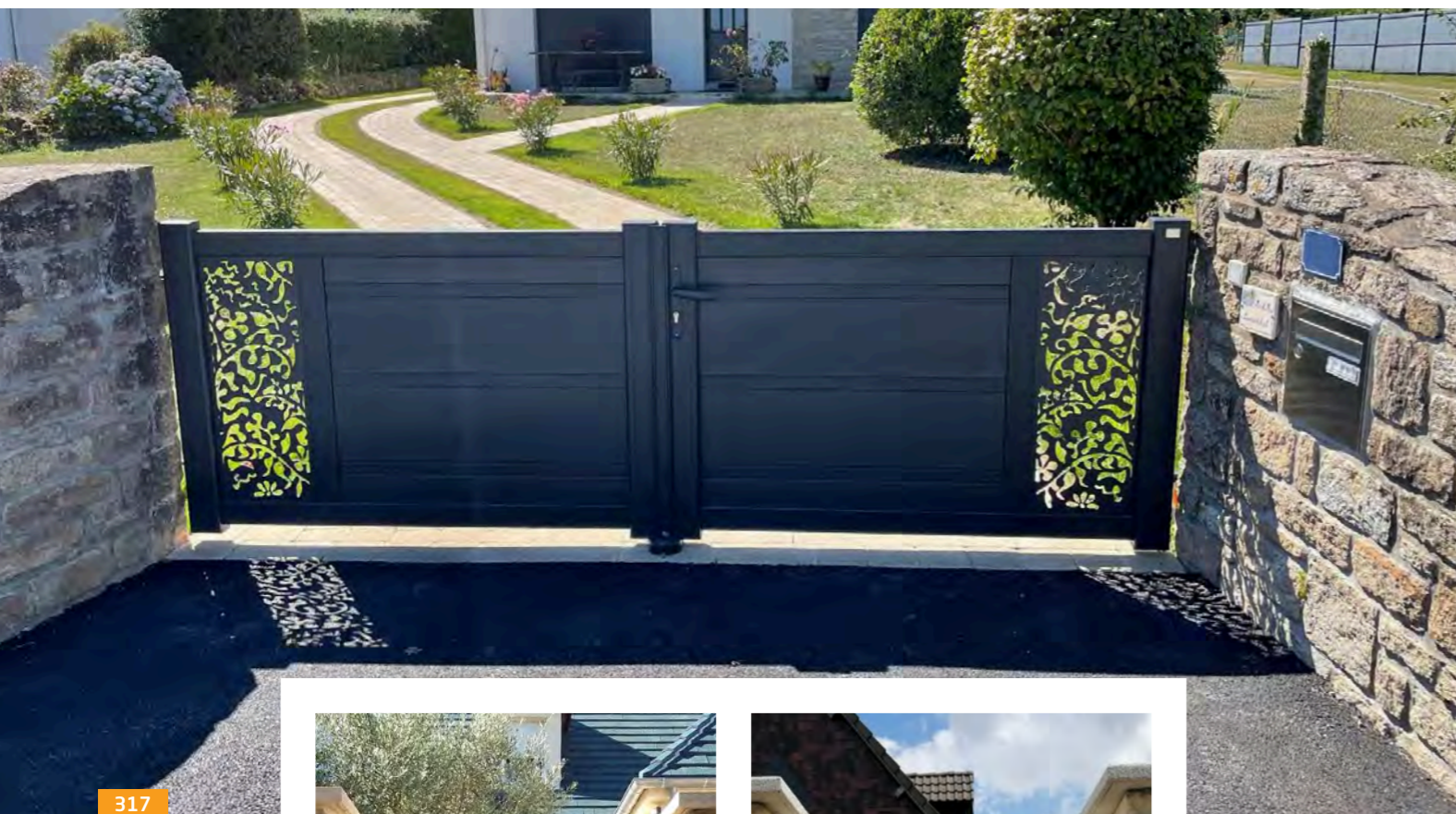

POUR RETROUVER NOTRE NUANCIER DE 31 COLORIS



Rendez-vous page 95

Portails, portillons, clôtures

# Modèle Semi-Ajouré Gamme Tendance



325

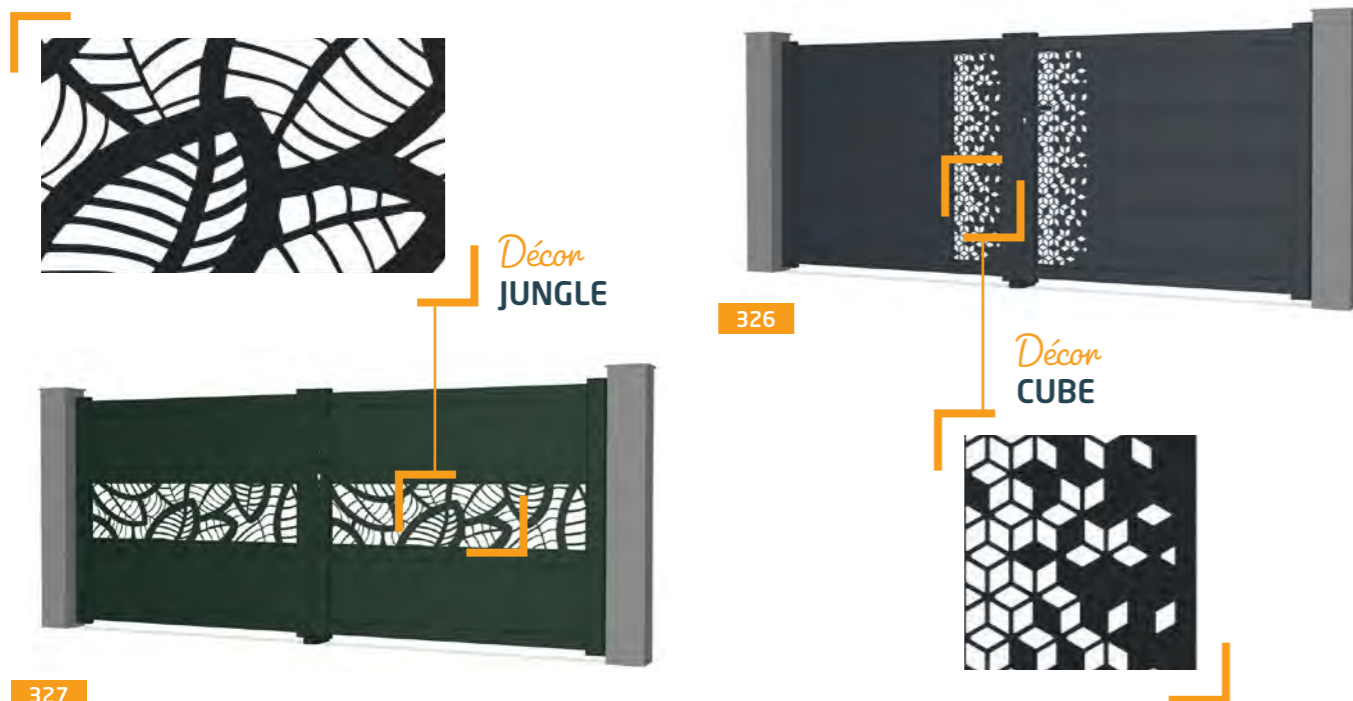

327

326

Une multitude de possibilité pour habiller votre portail

## 29 DÉCORS EN DÉCOUPE LASER

ALPHA	ATELIER	ATHÉNA	BAMBOU	BETA
BULLES	CANISSE	CARRÉ	CORALYS	CUBE
ECLAT	FEUILLAGE	FISSURES	FLEURS FERMÉES	FLEURS OUVERTES
FLORIDA	FRISE	GALETS	HORIZON	INDIANA
JUNGLE	NUMÉRO	OPAQ	PILE D	PILE G
				LE VISUEL DE CES DÉCORS VARIE EN FONCTION DU MODÈLE DE PORTAIL CHOISI
PILE I	SIGNATURE	SQUARE	VAGUES	

Portails, portillons, clôtures

**Modèle Semi-Ajouré** Gamme Tradition



328



330



331



329



332

**POUR RETROUVER  
NOTRE NUANCIER  
DE 31 COLORIS**



Rendez-vous page **95**



Portails, portillons, clôtures

# Modèle Semi-Ajouré Gamme Tradition



333



335



334



336

Harmonisez vos extérieurs en combinant votre portail et vos clôtures

Rendez-vous page **67**

pour découvrir toutes nos clôtures

Options de finitions

## SUR LA GAMME TRADITION



BOULE

FER DE LANCE

FLEURON

MANCHON



VOLUTES CTH



FESTONNAGE ET JONC DE FESTON



ROND



PALMETTE



ROSACE

D'autres options de finition possibles, rapprochez-vous de votre commercial.



337

*Pratique !*

ASSOCIER LES OPTIONS DE FINITION COMME BON VOUS SEMBLE !

Rendez-vous page **49**

Portails, portillons, clôtures

# Modèle Semi-Ajouré Gamme Actuelle



338



343



342



344



345

Nous proposons aussi des clôtures PVC pour habiller vos murets

Rendez-vous page **71**  
pour découvrir nos clôtures PVC



340

339

341

**POUR RETROUVER NOS  
2 COLORIS POSSIBLES  
POUR LES MODÈLES PVC**

Rendez-vous page **95**



346

Portails, portillons, clôtures

**Modèle Semi-Ajouré** Gamme Tendance

347



348



349

Trouvez la clôture assortie à votre portail

Rendez-vous page **67**

Modèle Semi-Ajouré • Gamme Tendance

## Vous pensez que le PVC est un produit polluant ? Cette matière est première de la classe en recyclage

Le PVC conserve ses qualités lorsqu'il est retransformé, cela fait de lui **un atout majeur** en termes de développement durable.

### Quelques données chiffrées

- ▶ **100% RECYCLABLE** : déchiquetage, tri, broyage, séparation automatique des couleurs par tri optique. Et puis viennent les séances d'homogénéisation, filtration et re-granulation. Voilà... C'est ainsi que le PVC se retrouve à nouveau en petits granulés prêts pour **un nouveau cycle de production et une nouvelle vie !**
- ▶ **200** : c'est le nombre de points de collecte mis en place par le Syndicat National de l'Extrusion Plastique pour permettre aux professionnels de déposer leurs produits PVC rigide en fin de vie.

▶ **95%** : Aujourd'hui, les chutes de fabrication des producteurs et des transformateurs de PVC sont recyclées et réintégrées à plus de 95 % dans le produit d'origine. Portails, clôtures, gouttières, bardages, gouttières, volets, profilés de fenêtre : tous réincorporent de la matière première recyclée, permettant une empreinte carbone moindre ainsi qu'une réduction d'énergie non négligeable.

▶ **100 000** : Plus de 100 000 tonnes de PVC sont recyclées en France chaque année et la proportion du PVC recyclé atteindra 20 % dans les profilés PVC en 2025.

Source : [www.snep.org](http://www.snep.org)



350

**VISUALISEZ** votre projet sur notre **CONFIGURATEUR**



en flashant ce code

**RETROUVEZ NOS 2 COLORIS POSSIBLES POUR LES MODÈLES PVC**

Rendez-vous page **95**

Portails, portillons, clôtures  
**Modèle Ajouré**

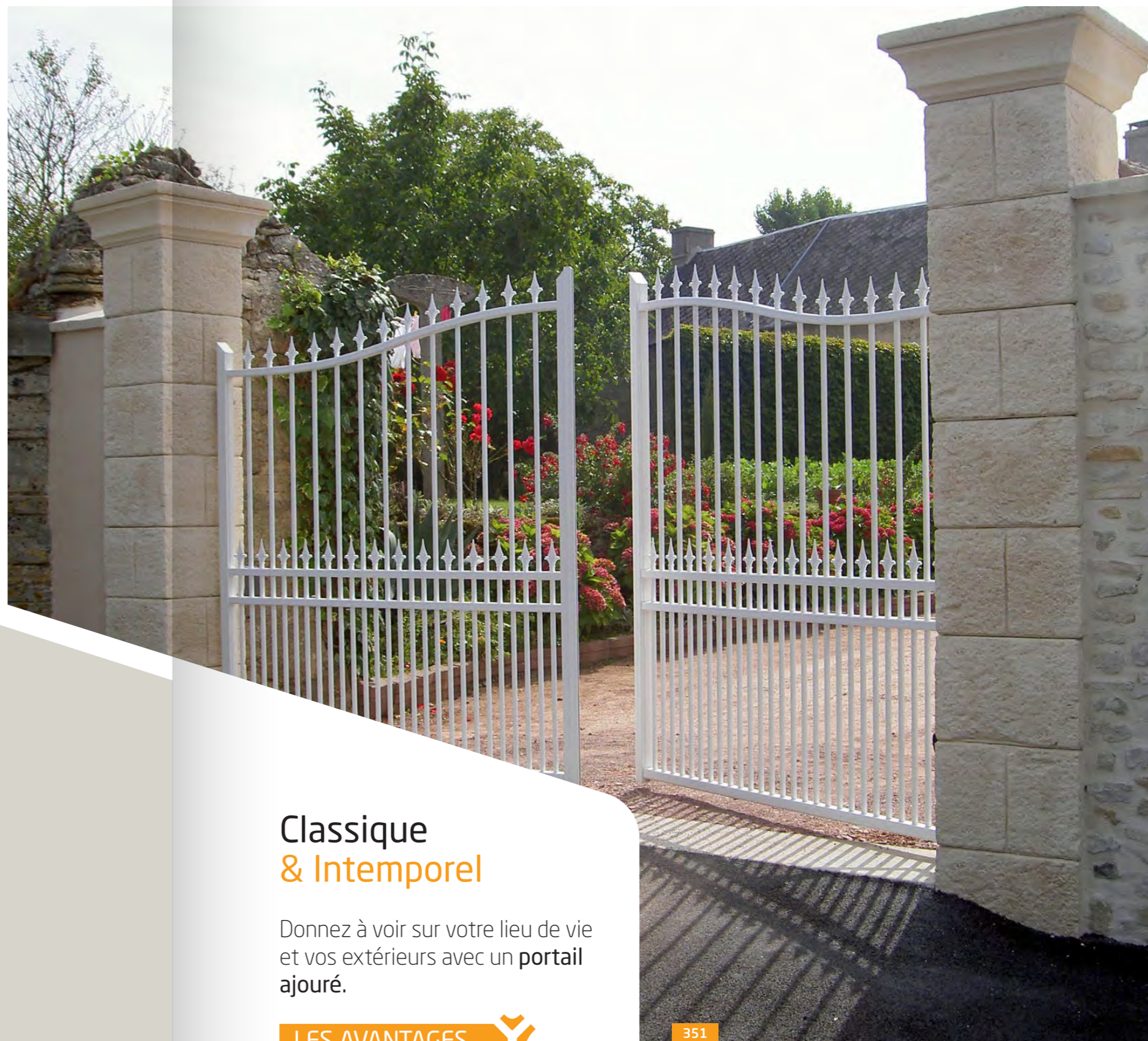

**Classique  
& Intemporel**

Donnez à voir sur votre lieu de vie et vos extérieurs avec un **portail ajouré**.

**LES AVANTAGES** 

- > laisser passer la lumière
- > idéal pour les zones venteuses

351

Portail ouvrant à la française ajouré barreaux - Gamme Tradition

Portails, portillons, clôtures

# Modèle Ajouré Gamme Actuelle

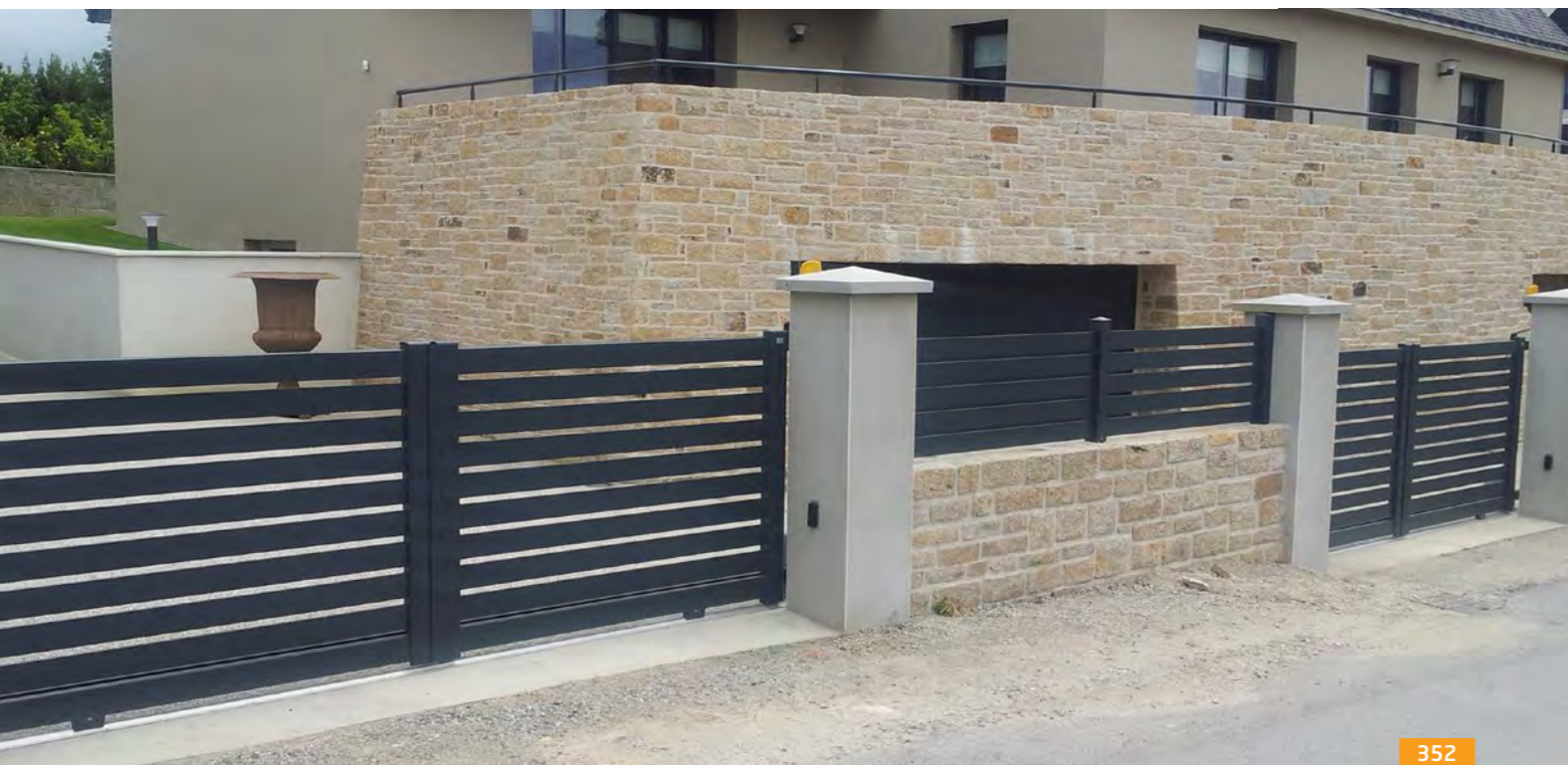

31 COLORIS AU CHOIX  
RETROUVEZ NOTRE  
NUANCIER

Page 95

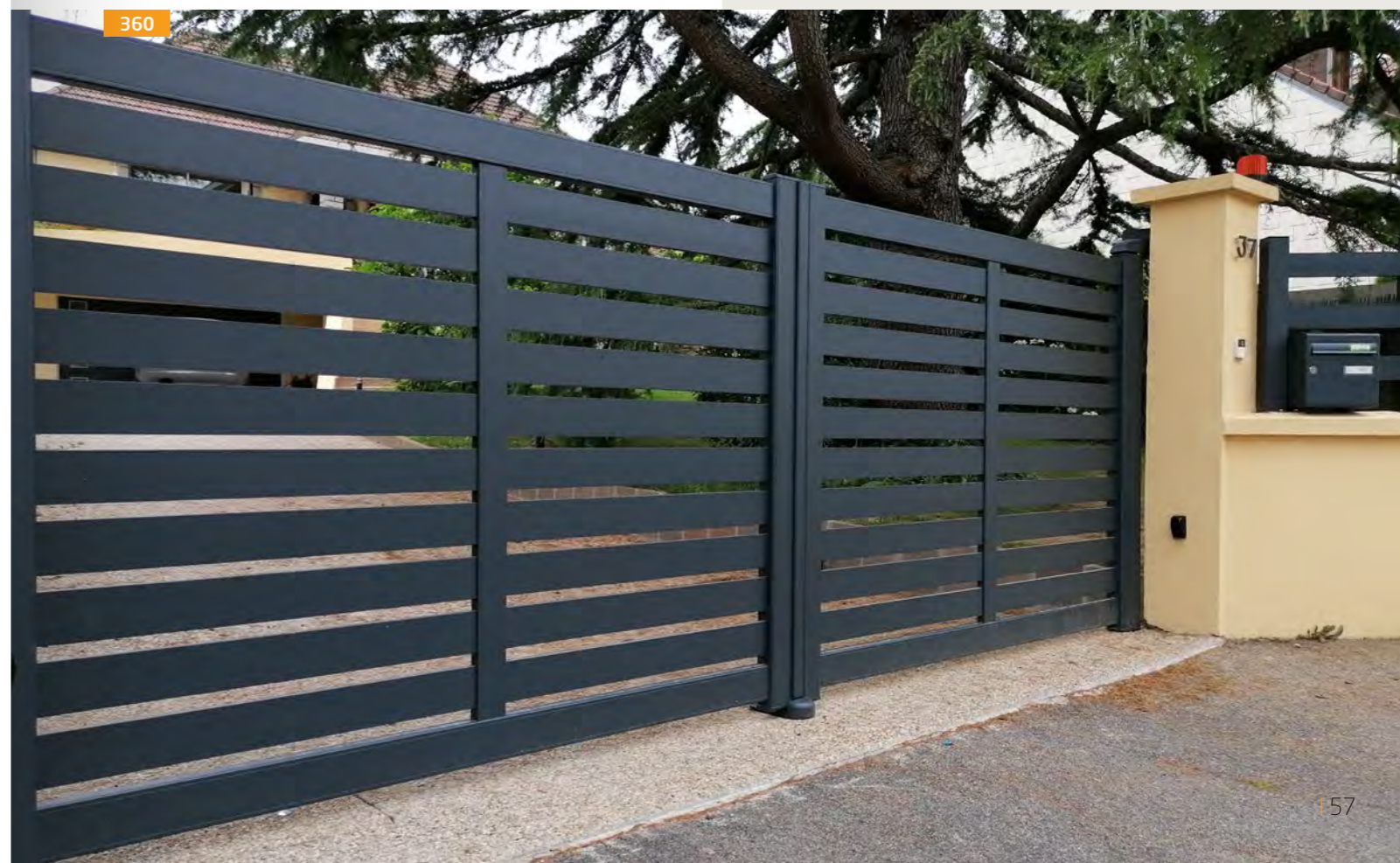

Portails, portillons, clôtures

# Modèle Ajouré Gamme Tradition

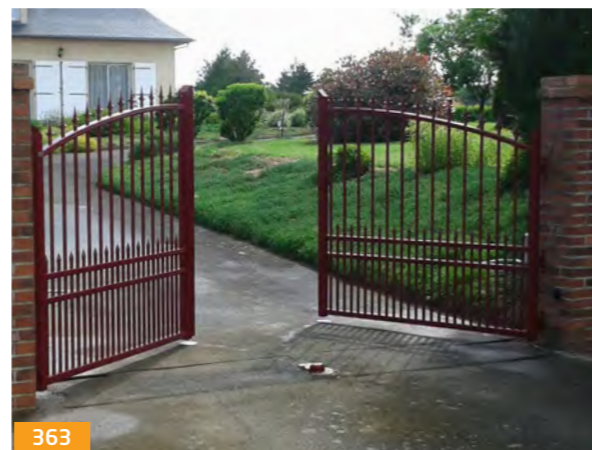
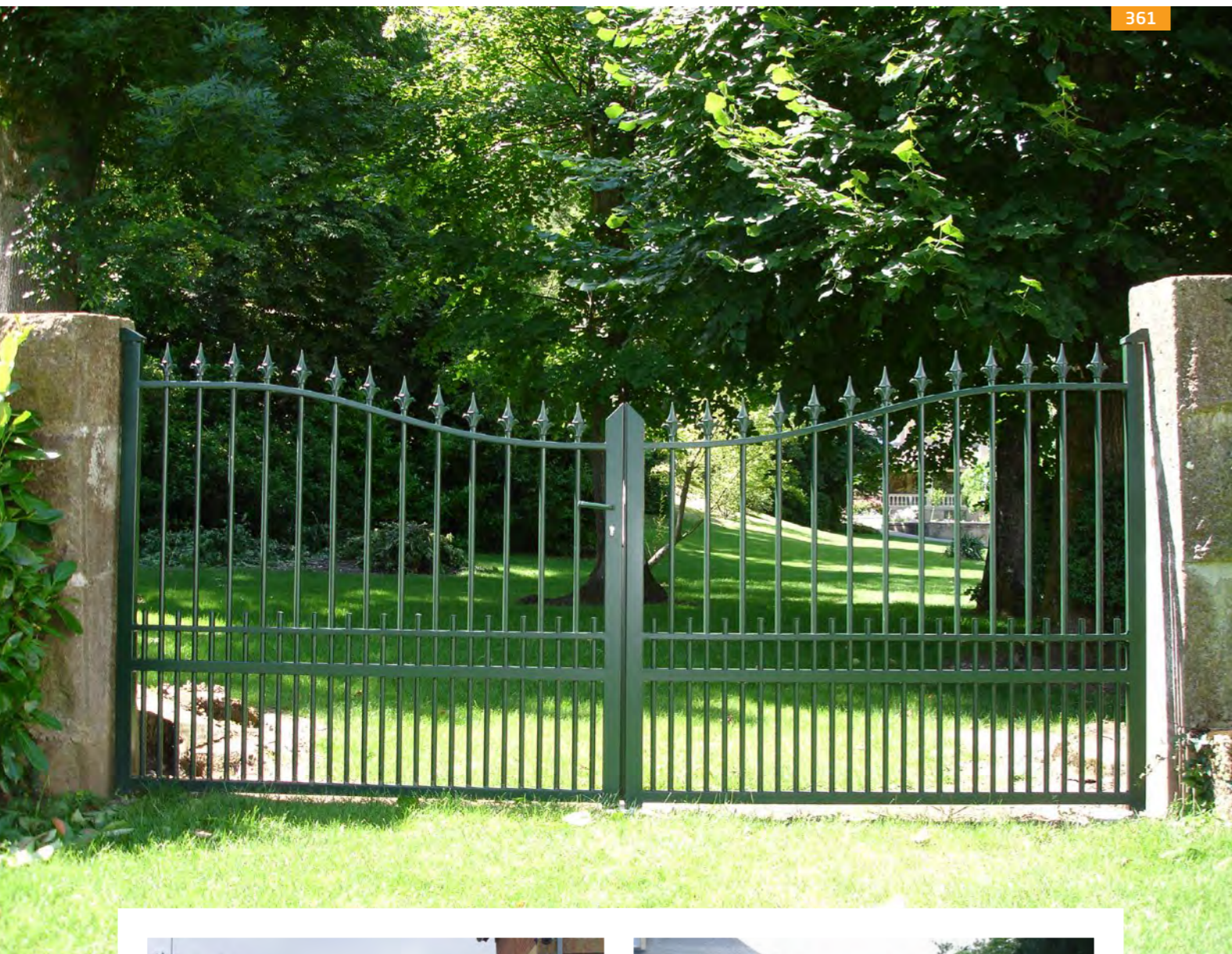

Portails, portillons, clôtures

# Modèle Ajouré Gamme Tradition



367



370



369



371



372

Harmonisez vos extérieurs en combinant votre portail et vos clôtures

Rendez-vous page **67**

pour découvrir tous nos modèles de clôtures

373



Option  
**FLEURON**



368

*Pratique !*

**ASSOCIER LES OPTIONS DE FINITION COMME BON VOUS SEMBLE !**

Rendez-vous page **49**

Portails, portillons, clôtures

# Modèle Ajouré Gamme Actuelle



374



375



376



377



378

Pensez à notre solution "Boite aux lettres intégrée" laquée à la couleur de votre clôture

Autre exemple page 12



379



380



382



381

Harmonisez vos extérieurs en combinant votre portail et votre clôture

Rendez-vous page 71

pour découvrir tous nos modèles de clôtures PVC





**POUR TROUVEZ  
L'INSPIRATION,**  
consultez le catalogue Ambellya  
sur notre site internet



383



386



387



384

**PLUS DE 60 DÉCORS AU CHOIX - 31 COLORIS  
DES PRODUITS PERSONNALISABLES À L'INFINI !**

Ambellya est une marque de GYT. Elle propose un ensemble de produits décoratifs pour aménager et décorer vos extérieurs : panneaux décoratifs, jardinières, treillis, garde-corps, portails, portillons, clôtures...  
Tout comme les produits GYT, l'offre Ambellya est 100% personnalisable et réalisée sur-mesure.



388



389



385



390

**RETROUVEZ  
NOTRE NUANCIER  
DE 31 COLORIS**



Rendez-vous page **95**

Clôtures

## Modèle Plein

Clôtures

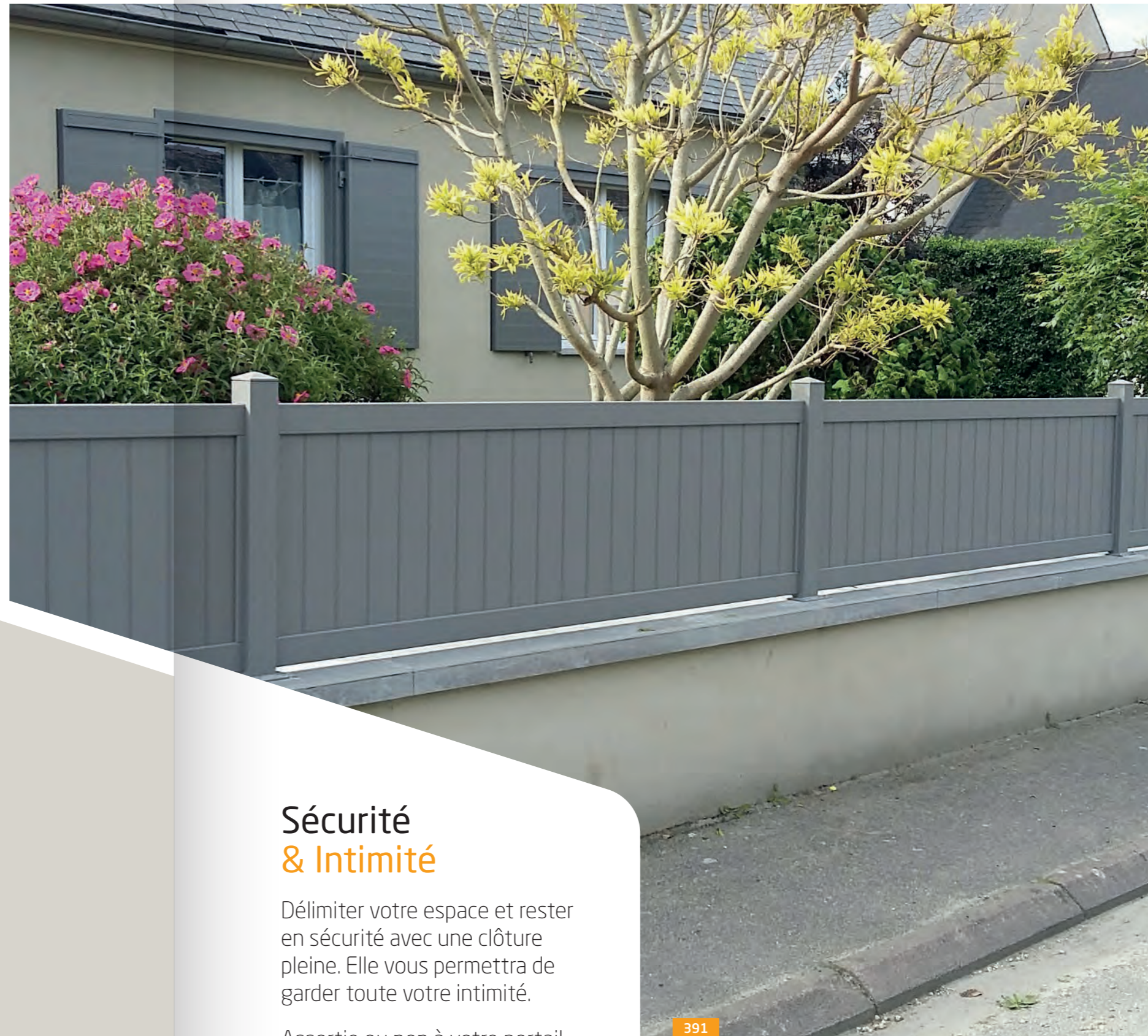

### Sécurité & Intimité

Délimiter votre espace et rester en sécurité avec une clôture pleine. Elle vous permettra de garder toute votre intimité.

Assortie ou non à votre portail, tout est possible avec notre large offre de clôtures.

391

Clôture droite – Lames verticales mouchette pas de 100 mm

Clôtures  
**Modèle Plein** Gamme Actuelle



392



393



394



396



395

Clôtures  
**Modèle Plein** Gamme Tendance



398



397



400



399

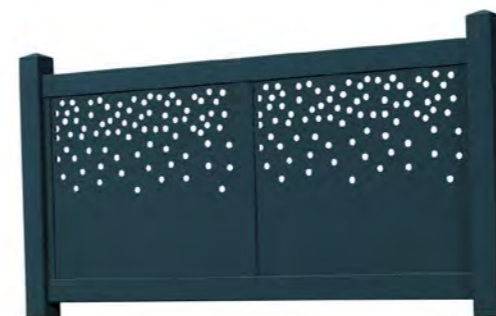

401

Personnalisez  
 votre clôture grâce à

**NOS 29 DÉCORS**



Rendez-vous page **45**

pour découvrir toutes les découpes laser

Clôtures  
**Modèle Plein** Gamme Tradition



402



403

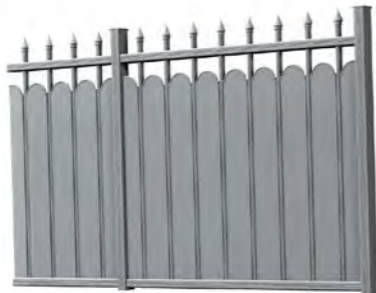

404

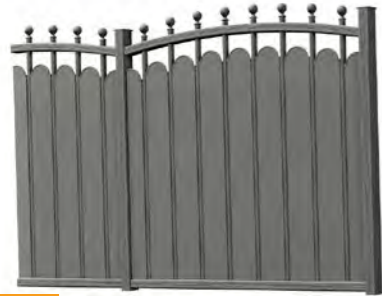

405



406

Clôtures  
**Modèle Plein**

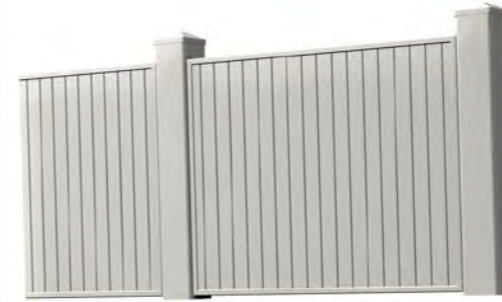

408



407



409



410

411



Clôtures  
**Modèle** Ajouré

Clôtures



**Style**  
& **simplicité**

Simple délimitation, la clôture ajourée habille avec style votre extérieur.

412

Portail ouvrant à la française ajouré barreaux - Gamme Tradition

Clôtures

**Modèle Ajouré** Gamme Actuelle



413



415



414



417



416



418



420

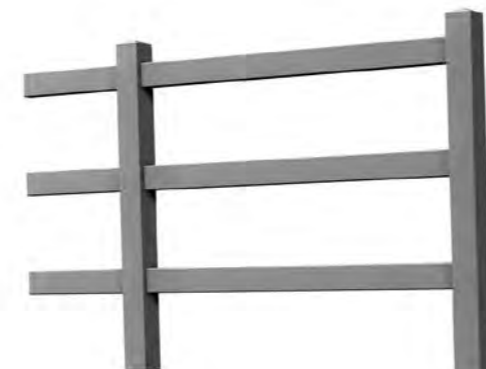

421

422

**1, 2, 3 lisses ou plus**

Faites votre choix en fonction de la hauteur de votre clôture.

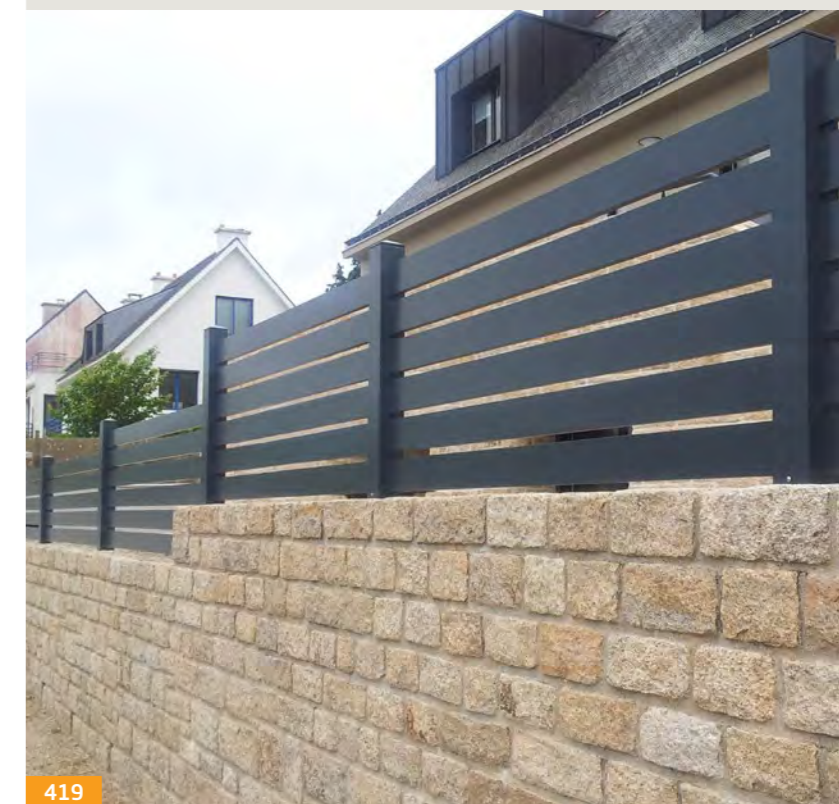

419



Clôtures

# Modèle Ajouré Gamme Tendance



424



423



426



425



428



427



430

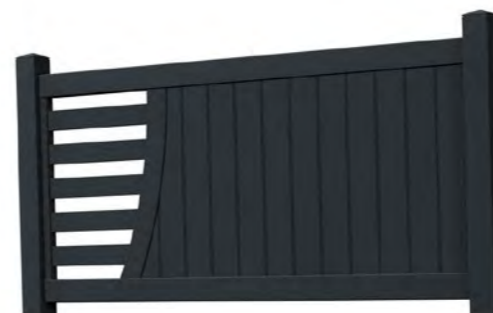

432



434



429



431



433

Personnalisez  
votre clôture grâce à

**NOS 29 DÉCORS**



Rendez-vous page **45**

pour découvrir toutes les découpes laser



**IMAGINEZ & VISUALISEZ  
VOTRE CLÔTURE**  
en utilisant notre **configurateur**  
sur **www.configurateur.gyt.fr**

Modèle Ajouré Gamme Tradition



435



437



436



439



438

Modèle Ajouré

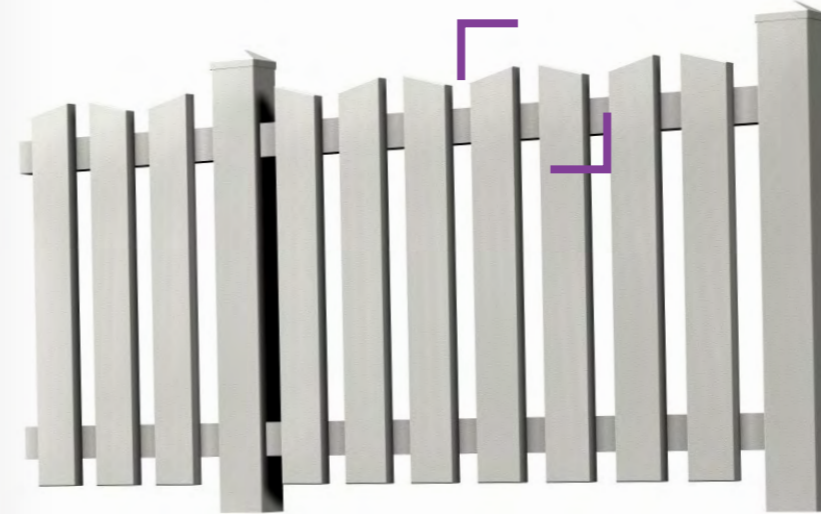

440

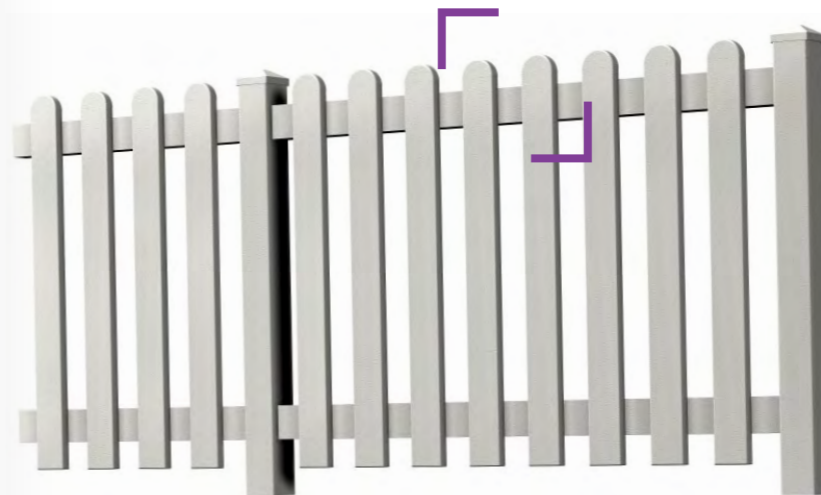

441

Choisissez la  
 finition de votre  
 clôture PVC



Finition  
 EMBOUT BIAIS



Finition  
 EMBOUT ROND

**VISUALISEZ** votre  
 projet avec notre  
 **CONFIGURATEUR**   
 en flashant ce QR code





Clôtures  
**Modèle Ajouré**



442



447



448



449



450

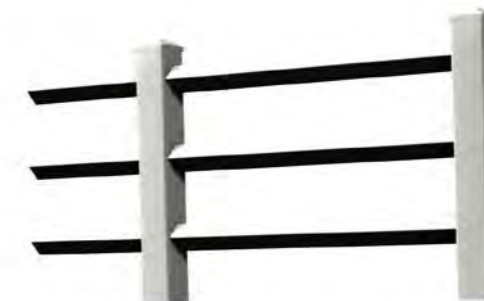

451

**1, 2, 3 lisses ou plus**

Faites votre choix en fonction de la hauteur de votre clôture.



444



443



446



445



452

# Automatismes



CI 300

Fort de notre expérience de 36 ans en automatisme, nous proposons différentes gammes de motorisation adaptées à vos besoins et aux contraintes techniques de votre projet.

## 1. MOTORISATION INTÉGRÉE

Pour une **motorisation invisible**, faites le choix d'un moteur intégré. Nos profils, les plus petits du marché, dissimulent parfaitement les moteurs.

Cette motorisation permet aussi de répondre à des particularités techniques :

- ouverture sur pente (montée de garage)
- ouverture vers l'extérieur
- ouverture à 180°

## ► POUR PORTAIL À OUVERTURE COULISSANTE

Référence	Largeur maxi par vantail	Dimension du poteau de guidage
CI 300	4 mètres	125 x 125
CI 315	6 mètres	150 x 150

### CI300 CI315

1. Moteur
2. Télécommande 4 fonctions IO
3. Moteur et logique intégrés



Automatisme

## ► POUR PORTAIL À OUVERTURE BATTANTE

Référence	Largeur maxi par vantail	Superficie protégée du vent	Dimension du profil	Déverrouillage
PRC80	2 mètres	3,5 m <sup>2</sup>	135 x 93	Contact à clé pour déverrouillage du frein moteur (possible intérieur et extérieur)
PIB105	2,5 mètres	5 m <sup>2</sup>	149 x 115	Déverrouillage directement sur le moteur de l'intérieur et de l'extérieur Précurseur sur le marché

### PRC80

1. Moteur
2. Butées internes pour ne pas déformer le portail
3. Télécommande 4 fonctions IO

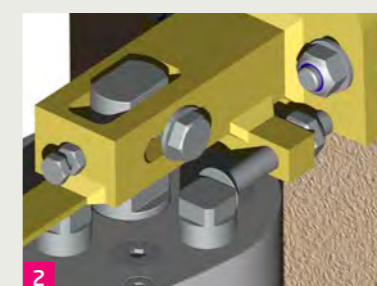
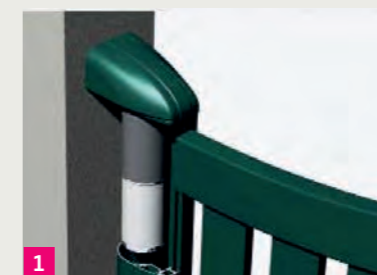

### PIB 105

1. Moteur
2. Butées internes pour ne pas déformer le portail
3. Télécommande 4 fonctions

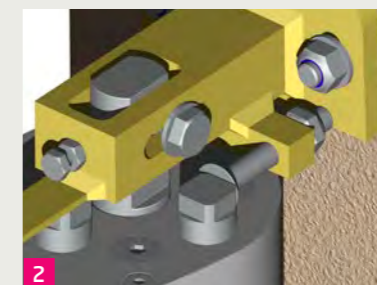

Profil de moteur intégré PIB 105 - le plus design du marché

## 2. MOTORISATION APPARENTE

Idéale dans toutes les configurations, la motorisation apparente offre deux possibilités : le moteur à vérin et le moteur par bras articulé appelé aussi bras bielle.

### ► POUR PORTAIL À OUVERTURE BATTANTE

Référence	Largeur maxi	Superficie protégée du vent	Angle d'ouverture maxi	Place nécessaire en arrière-piliers à 90°	Option possible
BB400ST	2 mètres	3 m <sup>2</sup>	120°	390 mm	Batterie en cas de coupure de courant
BS400 IO	2 mètres	4 m <sup>2</sup>	110°	500 mm	Batterie en cas de coupure de courant Contact à clé pour enlever le frein moteur
BBC500	2,5 mètres	5 m <sup>2</sup>	130°	480 mm	Contact à clé pour déverrouillage extérieur par marche forcée avec les batteries
VFC500	2,5 mètres	4 m <sup>2</sup>	110°	250 mm	Contact à clé pour déverrouillage extérieur par marche forcée avec les batteries

#### BB400ST

1. Moteur avec bras bielle
2. Déverrouillage manuel intérieur
3. Télécommande 4 fonctions



#### BS400 IO

1. Moteur avec bras bielle
2. Déverrouillage manuel intérieur
3. Télécommande 4 fonctions IO

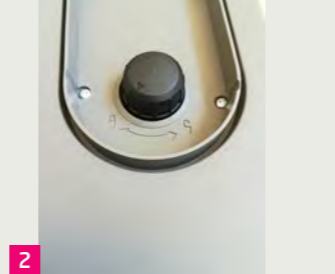

#### BBC 500

1. Moteur avec bras-bielle
2. Déverrouillage manuel intérieur
3. Télécommande 4 fonctions

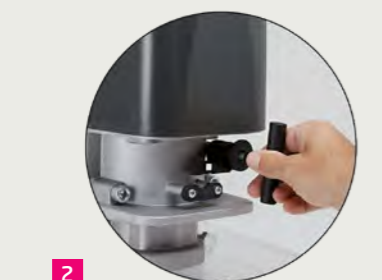

#### VFC 500

1. Moteur à vis sans fin
2. Déverrouillage manuel intérieur
3. Télécommande 4 fonctions



### ► POUR PORTAIL À OUVERTURE COULISSANTE

Référence	Largeur maxi	Option possible
CB 400U	4 mètres	Batterie en cas de coupure de courant
CS 500ST	4 mètres	Batterie en cas de coupure de courant

#### CB400 U

1. Moteur coulissant
2. Déverrouillage manuel intérieur
3. Télécommande 4 fonctions



#### CS500 ST

1. Moteur coulissant
2. Déverrouillage manuel intérieur
3. Télécommande 4 fonctions IO



## 3. ACCESSOIRES

### ► INTERPHONE VIDÉO

1. Caméra
2. Moniteur



### ► CLAVIER À CODE

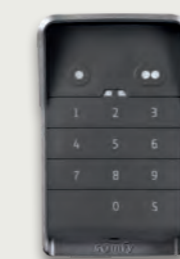

### ► INTERPHONE AUDIO



*Bon à savoir !*

**OPTION POSSIBLE POUR LES TÉLÉCOMMANDES :** pilotage des motorisations existantes ainsi que des lumières

Les portails motorisés GYT sont conformes à la norme CE. À ce titre, les cellules et clignotants sont obligatoires.

# Cahier technique

## Bien choisir son portail

### 1. CHOISIR LE TYPE D'OUVERTURE

En fonction de la configuration du terrain et de votre souhait, vous avez le choix entre deux types d'ouverture :

#### ► OUVERTURE BATTANTE

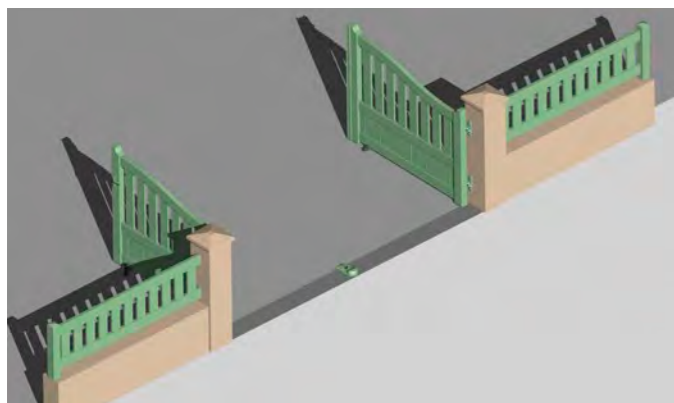

#### ► OUVERTURE COULISSANTE

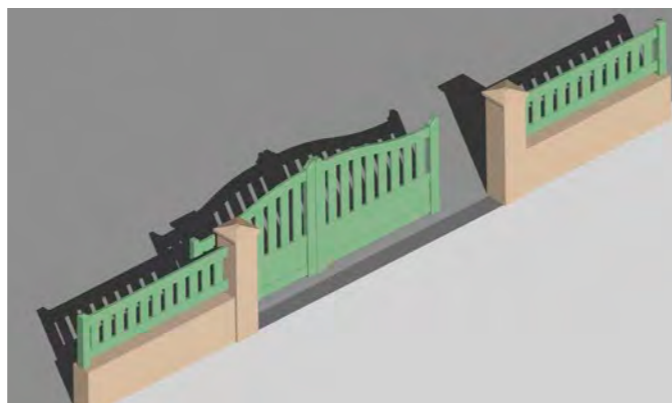

► Parce que chaque terrain est unique, nous nous adaptons à toutes vos contraintes, des plus simples aux plus atypiques. Nous pouvons donc répondre à des besoins d'ouvertures plus spécifiques :

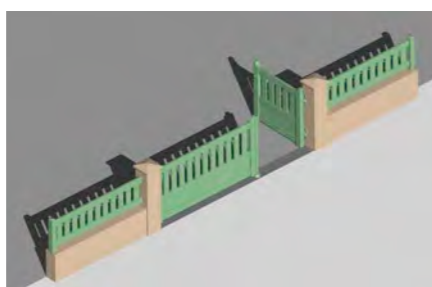

OUVERTURE ASYMÉTRIQUE\*

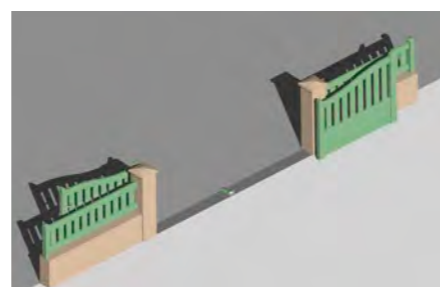

OUVERTURE 180° INTÉRIEURE ET EXTÉRIEURE

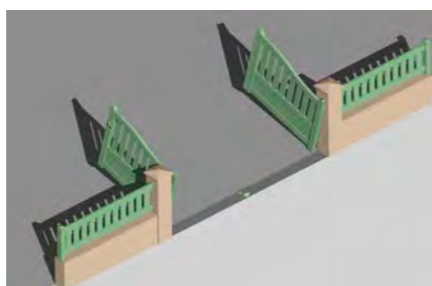

OUVERTURE AVEC RÉGULATION DE PENTE

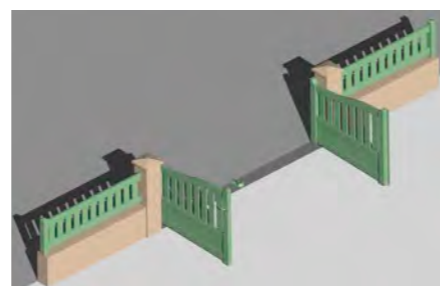

OUVERTURE VERS L'EXTÉRIEUR

\*possible pour certains modèles

*Sur-mesure !*  
**NOUS CONCEVONS INTÉGRALEMENT TOUS NOS PORTAILS SUR-MESURE,**  
 tous nos modèles peuvent donc être réalisés en **ouverture battante ou coulissante !**

### 2. CHOISIR LA FORME DE VOTRE PORTAIL AINSI QUE SON REMPLISSAGE

#### ► POUR LES PORTAILS EN PVC, 7 FORMES AU CHOIX

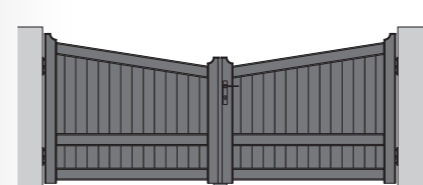
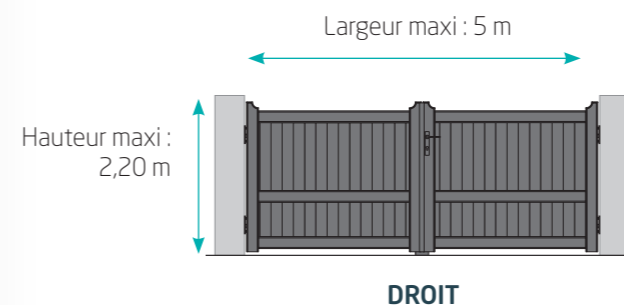

POINTE DE DIAMANT INVERSÉE



POINTE DE DIAMANT



CHAPEAU DE GENDARME

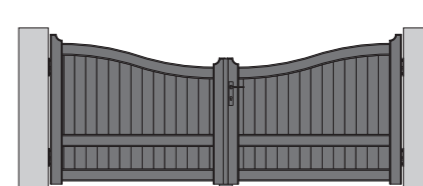

CHAPEAU DE GENDARME INVERSÉ

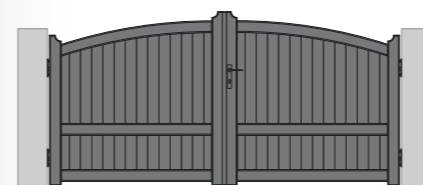

CONVEXE

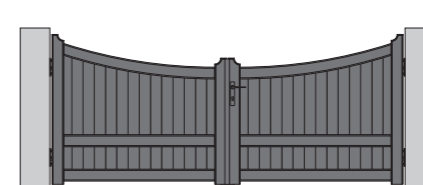

CONCAVE

#### LE REMPLISSAGE

Remplissage possible sur toutes les gammes PVC

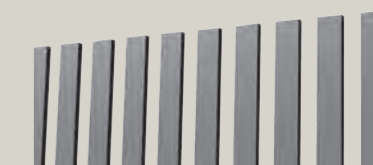

BARREAUX 86X24  
autres dimensions possibles sur demande



PLANCHE GRAIN D'ORGE

SI VOTRE CHOIX SE PORTE SUR **UN PORTAIL PVC DE LA GAMME TENDANCE,** SACHEZ QUE **SA FORME SERA OBLIGATOIREMENT DROITE.** CEPENDANT VOUS POURREZ FAIRE **LE CHOIX DU MODÈLE** EN VOUS RÉFÉRANT



## ➤ ALU - GAMME TRADITION LA FORME

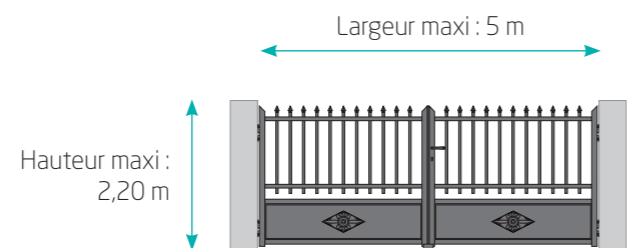

DROIT

### LE REMPLISSAGE

Remplissage possible pour tous les portails de la **gamme Tradition**



TÔLE PLEINE 20/10E

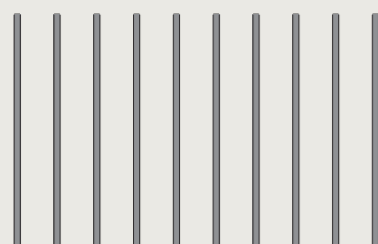

BARREAUX RONDS  
DIAMÈTRE 22

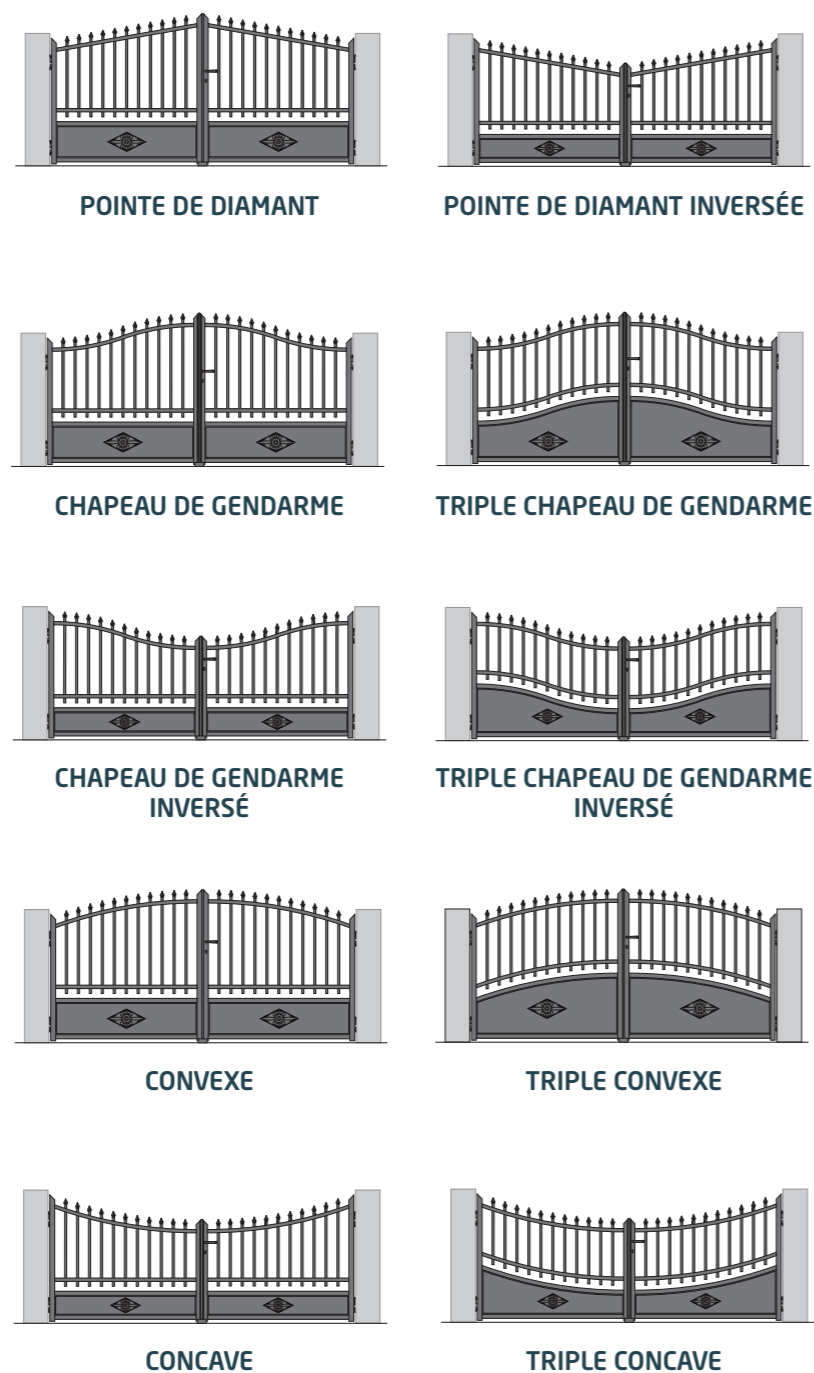

## ➤ ALU - GAMME ACTUELLE

Si vous optez pour un portail de la gamme Actuelle, il vous faut choisir **UNE FORME** de portail.

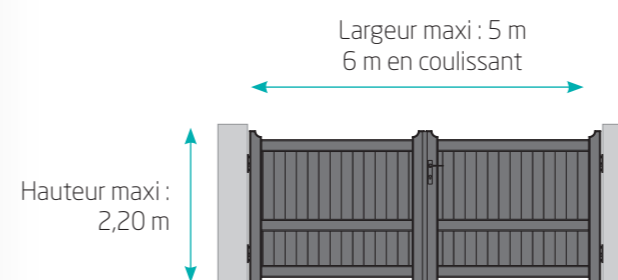

DROIT

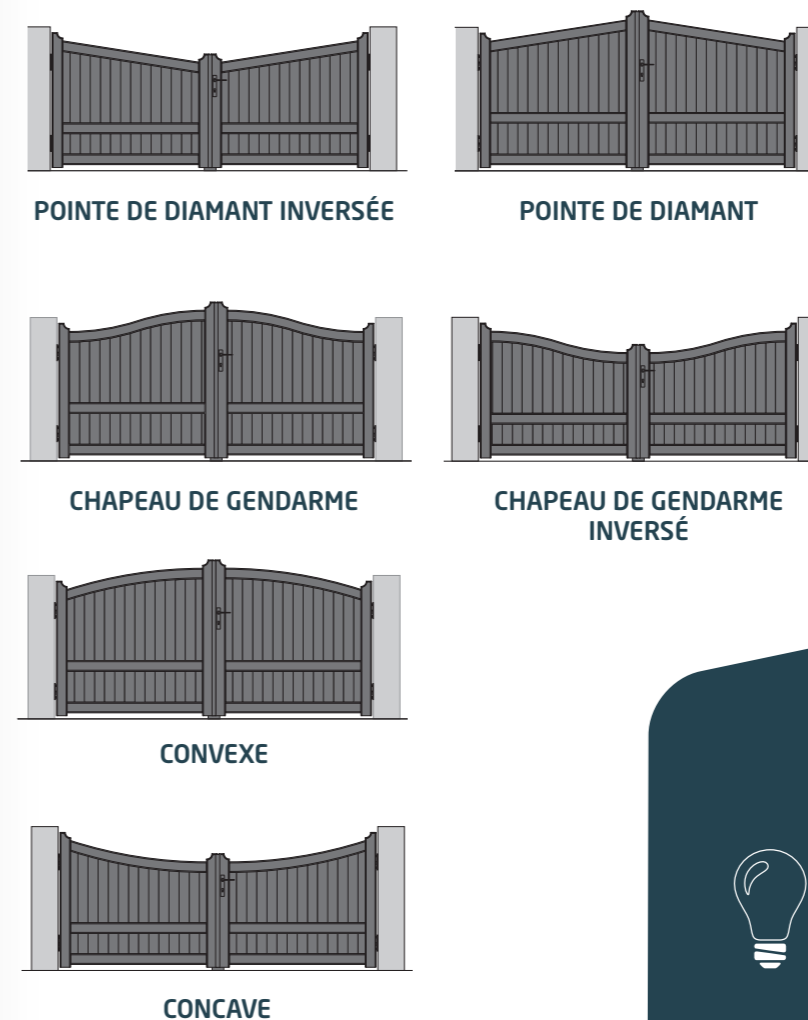

### LE REMPLISSAGE DES STRUCTURES

Remplissage possible pour tous les portails de la **gamme Actuelle**



PLANCHE MOUCHETTE  
100X18



BARREAUX 65X18 - 95X18  
200X18 BISEAUTÉ



PLANCHE DOUBLE NERVURE  
275X18

*Pratique !*

POUR CONNAÎTRE LA **RÉFÉRENCE DU PORTAIL** QUI VOUS PLAÎT, REPORTEZ-VOUS À **L'ANNUAIRE DES MODÈLES**

Rendez-vous page **92**





## ALU - GAMME TENDANCE

Si votre choix s'oriente vers un portail de la **gamme Tendance**, sachez que sa forme sera obligatoirement droite. Cependant vous pourrez choisir **la structure** (portail Loft), **le modèle** (portail Palace) et **le remplissage** de votre portail. L'occasion idéale pour une personnalisation totale !

### LES STRUCTURES

#### LE REMPLISSAGE DES STRUCTURES

pour habiller les portails de la gamme Tendance - portail Loft



PLANCHE MOUCHETTE 100X18



PLANCHE DOUBLE NERVURE 275X18



BARREAUX 65X18



DÉCOUPE LASER

Largeur maxi : 4,75 m en battant  
5 m en coulissant

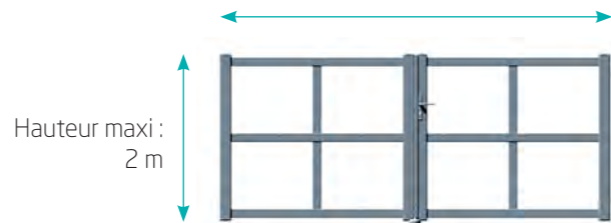

STRUCTURE CROIX



STRUCTURE B



STRUCTURE DT



STRUCTURE K



STRUCTURE L



MODÈLE M



MODÈLE M INVERSÉ

Largeur maxi : 4,5 m  
5 m en coulissant

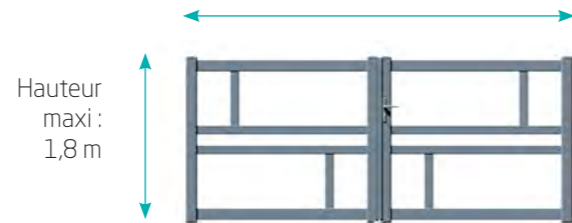

STRUCTURE S



STRUCTURE T



STRUCTURE U

### LES MODÈLES

Largeur maxi : 4,5 m

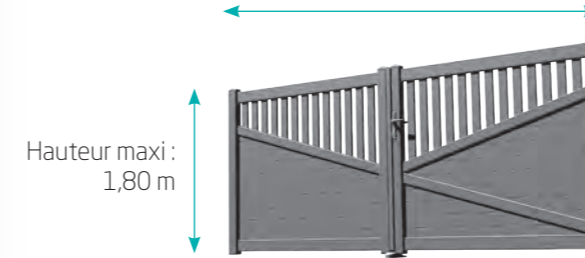

Hauteur maxi : 1,80 m

MODÈLE A



MODÈLE C



MODÈLE D

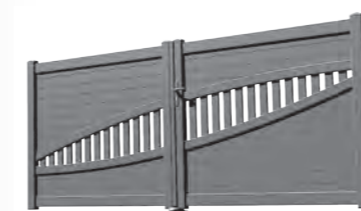

MODÈLE E



MODÈLE F



MODÈLE G



MODÈLE H



MODÈLE I



MODÈLE J



MODÈLE N



MODÈLE O

### LES REMPLISSAGES DES MODÈLES

pour habiller les portails de la Gamme Tendance - portail Palace



TÔLE PLEINE 20/10E



TÔLE PERFORÉE



VERRE OPALE



PLANCHE MOUCHETTE 100X18



PLANCHE DOUBLE NERVURE 275X18

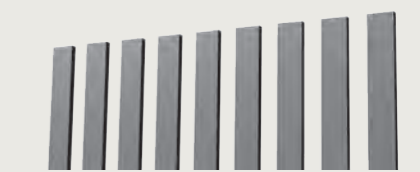

BARREAUX 65X18



# Labels et garanties

## Nos engagements qualité

### Respect des normes NF et CE

Le respect de la norme CE prouve notre engagement à la bonne conformité des exigences en vigueur sur la réglementation. Cette norme est obtenue suite à la réalisation de contrôles et essais réalisés par un organisme indépendant.



### Garanties

De part notre maîtrise de l'assemblage mécano-soudée, unique sur le marché, et la fabrication de l'ensemble des éléments de nos portails, nous pouvons assurer la qualité de nos produits.

Ainsi, la structure de nos portails ALU (hors modèle PAVILLON) est garantie 20 ans.

La structure de nos portails PVC et le modèle PAVILLON ALU sont garantis 10 ans.



### Labels

Tous nos produits sont thermolaqués par des professionnels répondant aux critères Qualicoat et Qualimarine. Pour nos produits ton bois nous répondons aux critères Qualidéco.

La certification Qualimarine atteste de la qualité et de la perrenité du laquage des ouvrages : la tenue aux UV de la teinte et de sa brillance, la résistance à l'usure et l'absence de corrosion filiforme.



Utilisateur QMP-0103  
Portée sur  
www.qualimarine.fr

Ces labels et certifications donnent droit à une garantie de 10 ans sur le laquage de nos produits.

*Pratique !*

RETROUVEZ DES CONSEILS D'ENTRETIEN pour nos produits sur notre site internet [gyt.fr](http://gyt.fr)



# Trouver son coloris



Notre nuancier de couleurs standards vous donne la possibilité de créer votre portail et clôture à votre goût. Et si vous ne trouvez pas votre bonheur parmi ce panel, des coloris hors standards sont disponibles sur demande.

## ALU - 31 COLORIS STANDARD + 1 TON BOIS

### 15 COLORIS TEXTURÉS

BLANC 9016 FT	GRIS 7035 SABLÉ	GRIS 2150 SABLÉ
GRIS 2500 SABLÉ	GRIS 2900 SABLÉ	GRIS GALET 9006 FT
GRIS 9007 FT	GRIS 7016 FT	NOIR 2100 SABLÉ
NOIR 2200 SABLÉ	BLEU 2700 SABLÉ	ROUGE 3004 FT
MARS SABLÉ	VERT 6005 FT	NOIR 9005 FT

### 16 COLORIS SATINÉS

BLANC 9016 SATINÉ	BLANC CRÈME 9010 SATINÉ	BEIGE 1015 SATINÉ	GRIS 7035 SATINÉ
VERT 6005 SATINÉ	VERT 6009 SATINÉ	VERT 6019 SATINÉ	VERT 6021 SATINÉ
BLEU 5003 SATINÉ	BLEU 5010 SATINÉ	BLEU 5014 SATINÉ	BLEU 5024 SATINÉ
GRIS 7016 SATINÉ	BLEU CANON	ROUGE 3004 SATINÉ	ROUGE 8011 SATINÉ

### 1 TON BOIS

(uniquement sur la gamme Actuelle ALU)



TON BOIS CHÊNE DORÉ

Coloris non contractuels. Les techniques de l'imprimerie ne permettent pas de restituer très exactement la couleur réelle. Vérifier impérativement le coloris choisi sur un nuancier RAL.

### PVC - 2 COLORIS STANDARD

BLANC	TON SABLE



# GYT

LA FERMETURE SUR MESURE

Retrouvez-nous



GYT Ambellya

**GYT**

5 RUE DU GRAND PRÉ  
ZI DE L'ÉCUYÈRE - BP 70633  
49306 CHOLET CEDEX

Tél. **02 41 62 54 29**  
Mail **contact@gyt.fr**

**www.gyt.fr**



Votre installateur conseil

